



BETRIEBSANLEITUNG INSTRUCTIONS MANUAL INSTRUCTIONS DE SERVICE

Digitaler Kundenstopper
Digital advertising display
Totem publicitaire

DKS-LED43, Android 11
DKST-LED43, Android 11



Bitte lesen Sie vor der Verwendung des Produktes unbedingt dieses Handbuch und folgen den darin enthaltenen Anweisungen!

Please read this manual before using the product and follow the instructions it contains!

Veuillez lire ce manuel avant d'utiliser le produit et suivre les instructions qu'il contient!

ALLGEMEIN

Vorwort	3
Sicherheitshinweise	3
Technische Daten	3
Hauptkomponenten im Überblick	4
Montage	5
Bedienungsanleitung	5

DE

EN

FR

WARTUNG

Regelmäßige Inspektion	8
Problembehandlung	8
Service & Kontakt	8
EU-Konformitätserklärung	9

VORWORT

Herzlichen Glückwunsch zum Kauf Ihres neuen digitalen Kundenstoppers. Dieses Gerät wurde aus hochwertigen Materialien, speziell für einen dauerhaften und zuverlässigen Einsatz, gefertigt. Zu Ihrer eigenen Sicherheit und zum korrekten Betrieb des digitalen Kundenstoppers lesen und beachten Sie unbedingt vor Inbetriebnahme diese Bedienungsanleitung. Heben Sie diese Betriebsanleitung auf. Prüfen Sie das Gerät auf Transportschäden. Schadhafte Kundenstopper dürfen nicht in Gebrauch genommen werden. Die digitale Werbeanzeige dient zum kundenwirksamen Darstellen von Werbung. Bei unsachgemäßer Handhabung kann es zu Verletzungen oder Schäden an dem Gerät kommen. Jedwede Haftung für Schäden, die sich aus der zweckentfremdeten Nutzung des Gerätes oder der Missachtung von Vorgaben und Verhaltensregeln dieser Bedienungsanleitung ergeben, ist ausgeschlossen. Die Sicherstellung der korrekten Verwendung durch geschultes und autorisiertes Personal obliegt dem Betreibenden.

Die deutschsprachige Betriebsanleitung ist die Originalbetriebsanleitung, während anderssprachige Ausgaben Übersetzungen sind. Technische Änderungen sind vorbehalten.

SICHERHEITSHINWEISE

- Verwenden und lagern Sie das Gerät nicht in feuchter Umgebung. Achten Sie darauf, dass die Umgebungstemperatur zwischen 0 – 50 °C liegt.
- Der digitale Kundenstopper ist nur für die Nutzung in Innenbereichen geeignet. Nutzen Sie ihn nicht in der Nähe von Wasser.
- Achten Sie darauf, dass der Untergrund ebenerdig ist.
- Schalten Sie die Stromzufuhr aus und ziehen Sie den Stecker, bevor Sie das Display reinigen. Sprühen Sie Reinigungslösung auf ein Mikrofaser Tuch, um das Gerät zu reinigen. Sprühen Sie nie direkt Reinigungsmittel auf das Gerät.
- Blockieren Sie nicht die Lüftungsschlitze und stellen Sie das Gerät nicht in der Nähe einer Wärmequelle oder anderen Geräten auf, die die Belüftung beeinträchtigen könnten.
- Führen Sie keine eigenständigen Reparaturarbeiten durch. Melden Sie sich bei Problemen bei unserem Kundenservice.
- Benutzen Sie das Gerät mit einer stabilen Stromversorgung. Verwenden Sie nur das mit dem Gerät gelieferte Netzkabel.
- Überlastete Netzsteckdosen und Verlängerungskabel stellen eine Gefahrenquelle dar. Dies gilt auch für beschädigte Netzkabel und Stecker. Daraus kann die Gefahr eines elektrischen Schlags oder Kabelbrands resultieren.
- Lassen Sie keine Gegenstände auf das Gerät fallen.
- Setzen Sie das Gerät keinen Erschütterungen aus.
- Trennen Sie das Gerät vom Strom, wenn Sie es nicht verwenden. Lassen Sie das Display niemals eingeschaltet, wenn Sie die Räumlichkeiten verlassen.
- Berühren Sie während eines Gewitters niemals das Netzkabel. Es besteht Stromschlaggefahr.

TECHNISCHE DATEN

ALLGEMEIN

Typ	Einheit	DKS-LED43	DKST-LED43
Farbe		Schwarz / Weiß	
Abmessungen (B x T x H)	mm	610 x 450 x 1810	610 x 450 x 1787
Gewicht	kg	34	36
Einsatzbereich		Innenbereich	
Stromverbrauch (an)	W	≤ 150	
Stromverbrauch (Standby)	W	≤ 3	
Reaktionszeit	ms	5	
Nutzungsdauer		24 / 7	
Betriebssystem		Android 11	
Arbeitsspeicher (RAM)	GB	2	
Flash-Speicher (ROM)	GB	16	
Lautsprecher		2 x 10 W Stereo	
Anschlüsse / Schnittstellen		USB / RJ-45 / WIFI / Bluetooth / HDMI (IN+OUT)	
Prozessor (CPU)		Rockchip 3399	
Bedienung		Fernbedienung	Touch + Fernbedienung

DISPLAY

Typ	Einheit	DKS-LED43	DKST-LED43
Bildschirm		Patentiertes LED-Modul + Konstantstromkomponenten	
Material		ESD-Glas	
Bildschirmdiagonale	"	43	
Bildmaße (B x H)	mm	527 x 939	
Format		9:16	
Auflösung	px	1080 x 1920 (Full HD)	
Leuchtstärke	cd/m ²	350	300
Kontrast		3000:1	1200:1
Farben	Mio.	6,7	
Touchscreen		Nein	Infrarot

DE
EN
FR

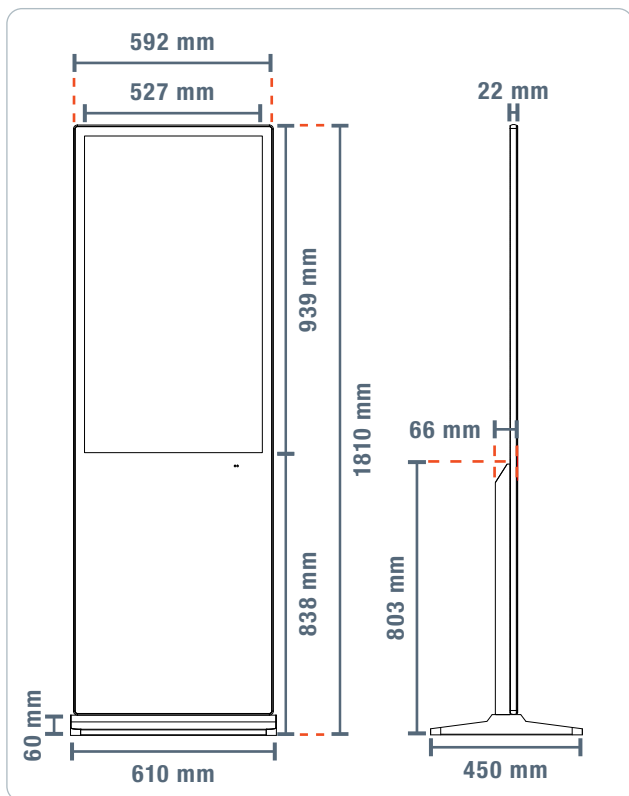

DKS-LED43

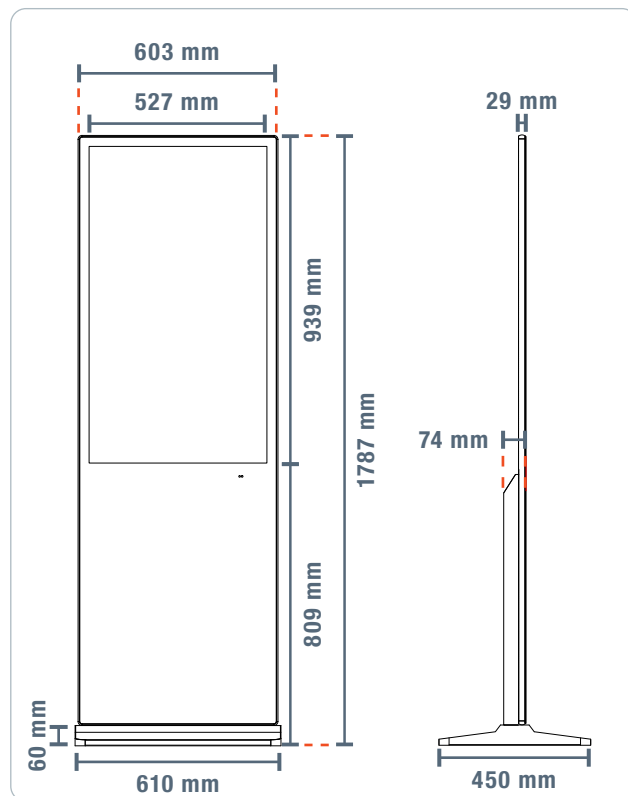

DKST-LED43

HAUPTKOMPONENTEN IM ÜBERBLICK

Nr.	Name
1	Schlüssel
2	HDMI out
3	HDMI in
4	USB-Anschlüsse
5	RJ45 / LAN
6	ON / OFF
7	Funkantenne
8	Netzkabelanschluss
9	Typenschild
10	ON / OFF

Nr.	Name
11	Nutzung der Maus
12	Vor- / Zurückspulen
13	Titel vor / Titel zurück
14	Play / Pause
15	Stopp
16	Lautstärke lauter / leiser
17	Ton aus
18	Home
19	Steuerkreuz
20	Menu

Nr.	Name
21	Zurück
22	Ziffertasten
23	Löschen
24	LCD Display
25	Netzkabel
26	Sockel

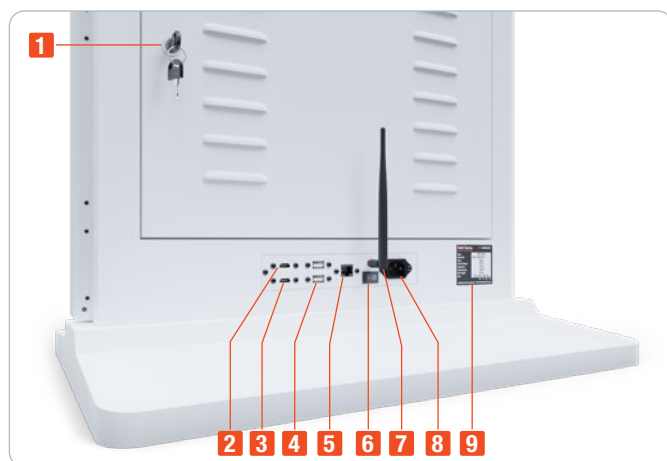

MONTAGE

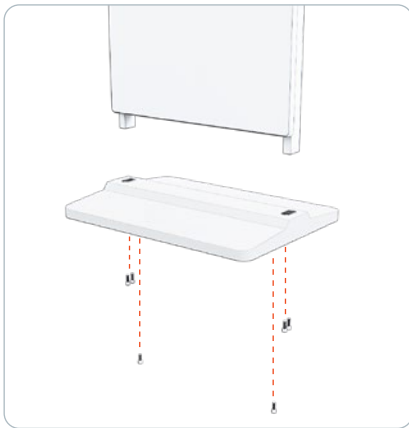

Befestigen Sie den Fuß mit den 6 im Lieferumfang enthaltenen Schrauben.

Montieren Sie das Display vorsichtig, um Kratzer zu vermeiden.

Zum einfachen Transport befinden sich an der Rückseite des Kundenstoppers zwei Griffe.

DE

EN

FR

BEDIENUNGSANLEITUNG

1. Stellen Sie sicher, dass das Stromkabel korrekt eingesteckt ist.
2. Schalten Sie nun das Gerät ein, indem Sie den ON / OFF Kippschalter (6) an der Rückseite des Geräts umlegen.
3. Sobald Sie das Gerät anschalten, wird das Android-Betriebssystem gestartet und der Startbildschirm öffnet sich.
4. Wählen Sie per Touch, mit der Fernbedienung oder einer Maus die gewünschte App.
5. Über das Optionsmenü unten in der Mitte des Bildschirms erreichen Sie die App-Übersicht. Hier sind alle installierten Apps aufgeführt. Wählen Sie die gewünschte App. In den Einstellungen ist nun der vorletzte Reiter „Settings“.
6. Hier können Sie alle relevanten Einstellungen, wie Uhrzeit, Sprache und Hintergrundbild, anpassen.

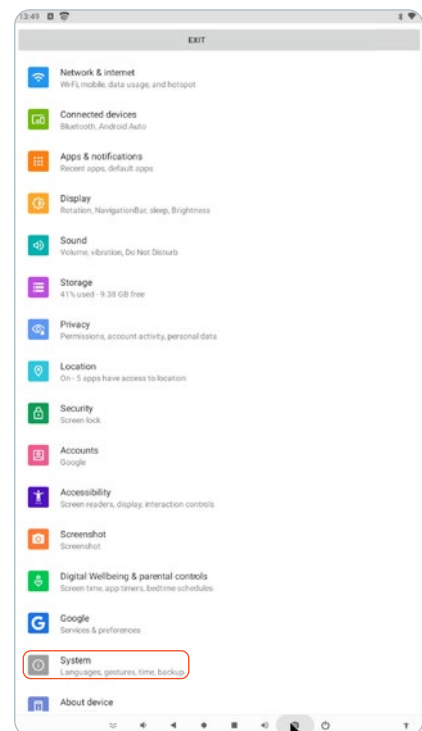
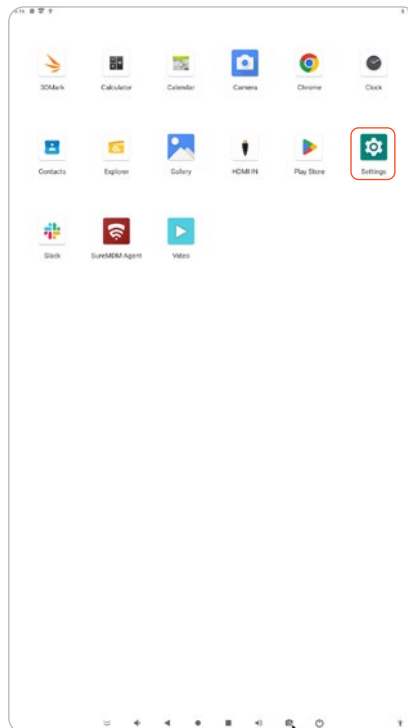
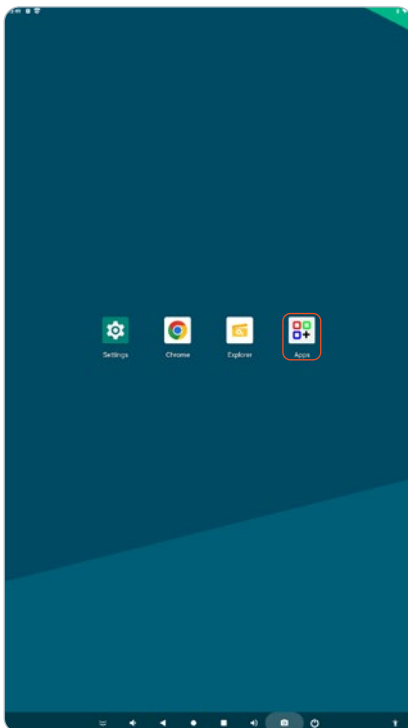

ÄNDERN DER SPRACHE

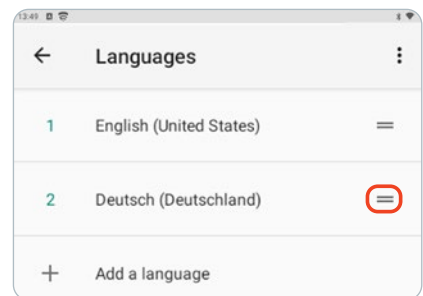
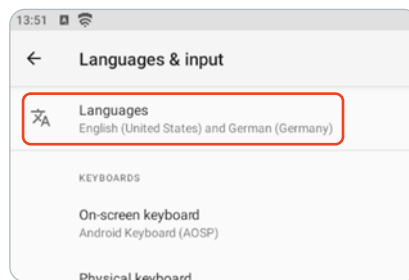
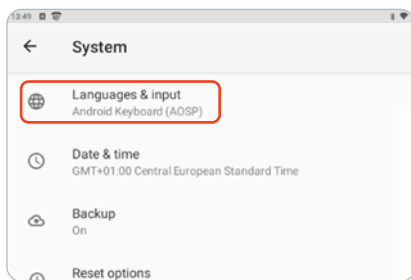
DE
EN
FR

1. Öffnen Sie den Reiter „System“.
2. Gehen Sie auf „Languages & Input“.
3. Gehen Sie auf „Languages“.
4. Suchen Sie neue Sprachen unter dem Reiter „Add a language“.
5. Schieben Sie die gewünschte Sprache mit Hilfe der zwei horizontalen Striche ganz nach oben.

MIT DEM INTERNET VERBINDEN

Um den Kundenstopper mit dem Internet zu verbinden, gehen Sie auf das Untermenü „Netzwerk & Internet“ und geben Sie die Zugangsdaten ihres Routers ein oder nutzen Sie ein LAN-Kabel.

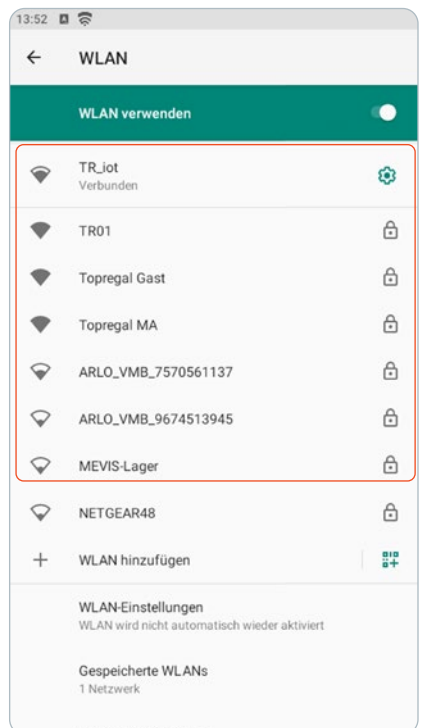
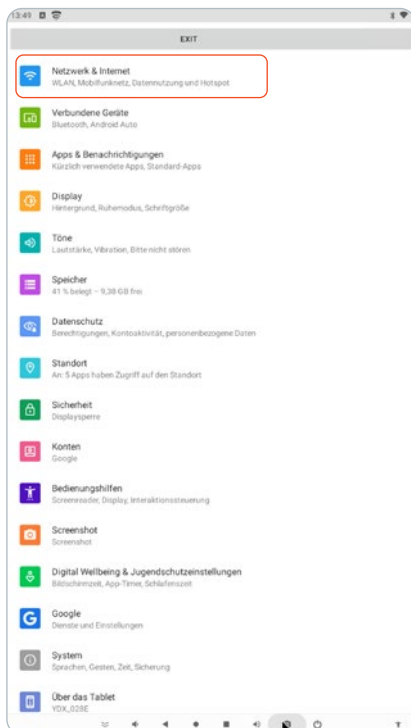

EINSTELLUNG DES DISPLAYS

Falls Sie die Bildschirmanzeige permanent ändern wollen, gehen Sie in den Menüpunkt „Display“. Hier können Sie Anzeigoptionen einstellen.

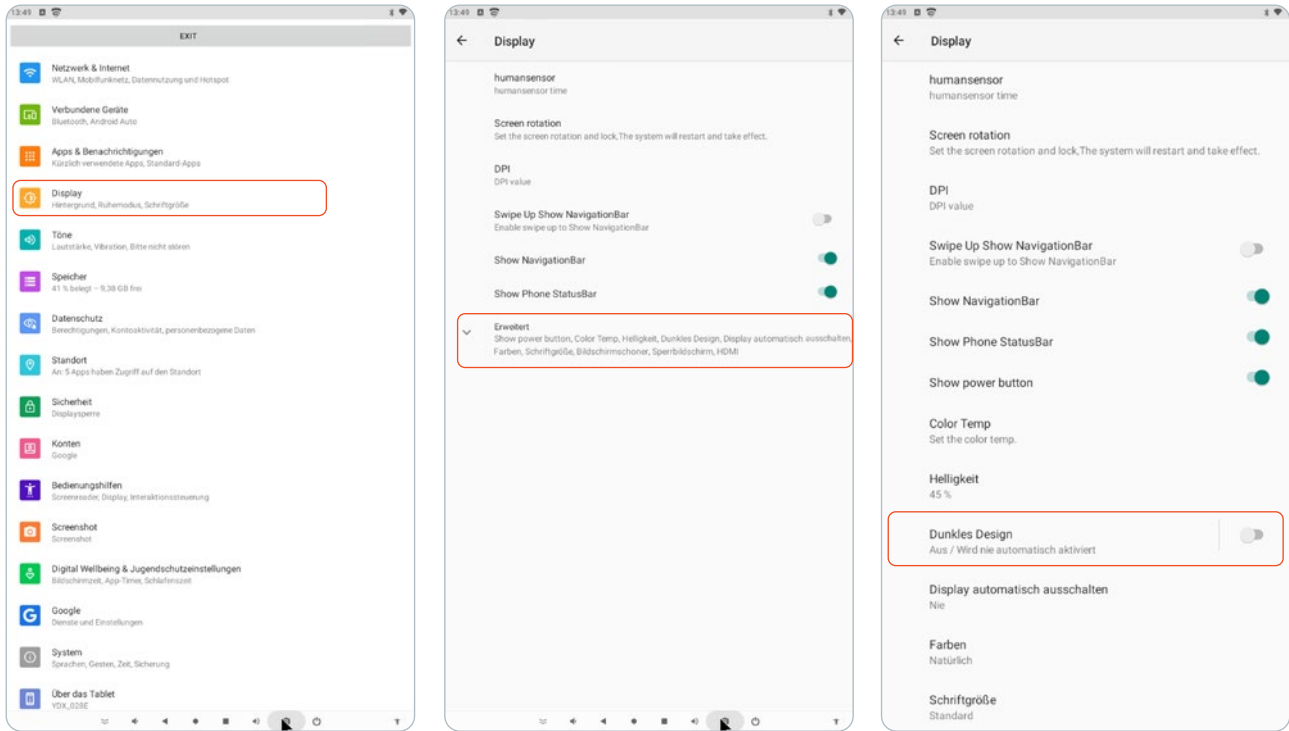

1. Über die „Statusleiste“ am oberen Bildrand können Sie schnell Funktionen wie WLAN aktivieren und deaktivieren.
2. Zudem sehen Sie hier Ihre Benachrichtigungen, wie z. B. empfangene E-Mails.
3. Über die „Navigationsleiste“ am unteren Bildrand haben Sie folgende Optionen:

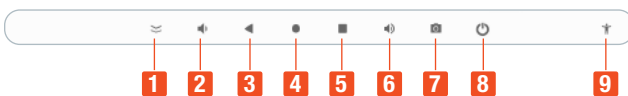

Nr.	Name
1	Leiste ausblenden
2	Lautstärke senken
3	Zur vorherigen Seite zurückspringen
4	Startbildschirm
5	Übersicht aller geöffneten Programme / App-Auswahl
6	Lautstärke erhöhen
7	Screenshot schießen
8	Ausschalten
9	Eingabehilfe

EINSTELLUNG DES SOUNDS

Sie können anhand der Fernbedienung und direkt über die „Navigation bar“ am Display die Lautstärke anpassen. Im Menüpunkt „Töne“ können Sie zudem einstellen, bei welchen Anwendungen der Kundenstopper Töne wiedergibt.

Der Kundenstopper unterstützt folgende Formate:

Medium	Formate
Video	MPEG-1, MPEG-2, MPEG4, H.264, WMV
Audio	MP3, DTS, AAC, WMA
Bild	BMP, JPG, JPEG, PNG, GIF

Über den vorinstallierten Play Store können Sie weitere Apps herunterladen. Der digitale Kundenstopper wird mit vordefinierten Anwendungen ausgeliefert.



Wenn Sie Bilder und Videos auf dem digitalen Kundenstopper abbilden wollen, achten Sie darauf, dass diese im richtigen Format bereitgestellt werden (9:16) bzw. mit der Auflösung 1080 x 1920.

ANSCHLÜSSE

RJ45: Zum Zugriff auf das Netzwerk, falls WiFi nicht verfügbar ist oder eine LAN-Verbindung bevorzugt wird.

USB: Externe USB-Eingänge. Zum schnellen und einfachen Übertragen von Bildern und Videos auf das Gerät.

HDMI IN: Zur Wiedergabe von z.B. Computerinhalten auf dem Kundenstopper.

HDMI OUT: Zur Wiedergabe der Inhalte des Kundenstoppers auf externen Quellen, wie z.B. Displays.

REGELMÄSSIGE INSPEKTION

Führen Sie regelmäßige Sichtprüfungen durch. Achten Sie hierbei besonders auf das Display und das Netzkabel.

Reinigen Sie das Display regelmäßig. Sprühen Sie hierfür Reinigungslösung auf ein Mikrofasertuch, um das Gerät zu reinigen. Sprühen Sie nie direkt Reinigungsmittel auf das Gerät. Prüfen Sie regelmäßig die Lüftungsschlitze an der Rückseite des Kundenstoppers.

PROBLEMBEHANDLUNG

Problem	Ursache	Lösung
Es wird kein Bild angezeigt und kein Ton wiedergegeben	Der Netzstecker ist nicht eingesteckt	Stecken Sie den Netzstecker ein
	Der ON / OFF Kippschalter an der Rückseite des Geräts wurde nicht umgelegt	Legen Sie den Schalter um
	Der Ton ist auf lautlos eingestellt	Erhöhen Sie die Lautstärke
Die Fernbedienung funktioniert nicht	Der Abstand zwischen Kundenstopper und Fernbedienung ist zu weit	Verringern Sie den Abstand zwischen Kundenstopper und Fernbedienung
	Die Batterien sind leer	Tauschen Sie die Batterien aus (2 x AAA)
	Die Fernbedienung wird falsch gehalten	Zielen Sie mit der Fernbedienung direkt auf die Mitte des Kundenstoppers
Der Kundenstopper stürzt ab	Instabile Internetverbindung	Sorgen Sie für eine stabile Internetverbindung
	Aktiviertes Roaming	Deaktivieren Sie das Roaming
Manche Farben werden nicht korrekt angezeigt	Kabel an der Rückseite des Kundenstoppers sind herausgerutscht	Öffnen Sie den Steuerungskasten an der Rückseite und überprüfen Sie die Kabelverbindungen

SERVICE & KONTAKT

Kontaktieren Sie unsere Produktexperten und finden Sie Hilfe und Lösungen für Ihr Produkt. Hier finden Sie alle Kontaktinformationen nach Land und Sprache gelistet: www.topregal.com/de/service

Verantwortlich für den Inhalt:

TOPREGAL GmbH
Industriestraße 3
70794 Filderstadt
GERMANY
www.topregal.com

EU-Konformitätserklärung

Der Hersteller / Inverkehrbringer

TOPREGAL GmbH
Industriestrasse 3
70794 Filderstadt

erklärt hiermit, dass folgendes Produkt

Produktbezeichnung:

TecMaschin
Digitaler Kundenstopper

Typ:

DKS-LED43
DKST-LED43

Seriennummer:

DKS-LED43-1000000000 - DKS-LED43-9999999999
DKST-LED43-1000000000 - DKST-LED43-9999999999

allen einschlägigen Bestimmungen der angewandten Rechtsvorschriften (nachfolgend) – einschließlich deren zum Zeitpunkt der Erklärung geltenden Änderungen – entspricht. Die alleinige Verantwortung für die Ausstellung dieser Konformitätserklärung trägt der Hersteller. Diese Erklärung bezieht sich nur auf die Maschine in dem Zustand, in dem sie in Verkehr gebracht wurde; vom Endnutzer nachträglich angebrachte Teile und / oder nachträglich vorgenommene Eingriffe bleiben unberücksichtigt.

Entspricht den Bestimmungen der folgenden europäischen Richtlinien:

2014/53/EU

Entspricht den Bestimmungen der folgenden Normen:

EN IEC 62368-1
EN IEC 62311
EN 301489-1
EN 301489-17
EN 300328

Name und Anschrift der Person, die bevollmächtigt ist, die technischen Unterlagen zusammenzustellen:

TOPREGAL GmbH
Industriestrasse 3
70794 Filderstadt

Ort: Filderstadt
Datum: 02.05.2021



Juergen Effner
Chief Executive Officer

DE

EN

FR

GENERAL

Foreword	11
Safety instructions	11
Technical data	11
Overview of the main components	12
Assembly	13
Operating instructions	13

MAINTENANCE

Regular inspection	16
Troubleshooting	16
Service & contact	16
EU Declaration of Conformity	17

FOREWORD

Congratulations on the purchase of your new digital advertising display. This machine has been manufactured from high quality materials specifically designed for long-lasting and reliable use. For your own safety and to ensure correct operation of the digital advertising display, be sure to read and follow these operating instructions before using it. Keep these operating instructions. Check the machine for transport damage. Damaged advertising displays must not be put into use. The digital advertising display is used to display advertising in a customer-effective manner. Improper handling may result in injury or damage to the machine. Any liability for damage resulting from improper use of the unit or disregard of the specifications and rules of conduct in this operating manual is excluded. The operator is responsible for ensuring correct use by trained and authorised personnel.

The german operating instructions are the original operating instructions, while editions in other languages are translations. Technical changes are reserved.

SAFETY INSTRUCTIONS

- Do not use or store the unit in a humid environment. Make sure that the ambient temperature is between 0 - 50 °C.
- The digital advertising display is only suitable for indoor use. Do not use it near water.
- Make sure that the surface is level.
- Switch off and unplug the power supply before cleaning the display. Spray cleaning solution on a microfibre cloth to clean the unit. Never spray cleaning solution directly on the unit.
- Do not block the ventilation slots or place the unit near a heat source or other equipment that may affect ventilation.
- Do not carry out repair work on your own. In case of problems, contact our customer service.
- Use the unit with a stable power supply. Use only the power cord supplied with the unit.
- Overloaded mains sockets and extension cords are a source of danger. This also applies to damaged mains cables and plugs. This may result in a risk of electric shock or cable fire.
- Do not drop any objects on the unit.
- Do not subject the unit to shocks.
- Disconnect the unit from the power supply when not in use. Never leave the display switched on when you leave the premises.
- Never touch the power cord during a thunderstorm. There is a risk of electric shock.
- Modifications and alterations to the machine not approved by the manufacturer will void the warranty.

TECHNICAL DATA

GENERAL

Type	Unit	DKS-LED43	DKST-LED43
Colour		Black / White	
Dimensions (W x D x H)	mm	610 x 450 x 1810	610 x 450 x 1787
Weight	kg	34	36
Application area		Indoors	
Power consumption (on)	W	≤ 150	
Power consumption (standby)	W	≤ 3	
Response time	ms	5	
Operating time		24 / 7	
Operating system		Android 11	
Random access memory (RAM)	GB	2	
Flash memory (ROM)	GB	16	
Loudspeaker		2 x 10 W Stereo	
Connections and interfaces		USB / RJ-45 / WIFI / Bluetooth / HDMI (IN+OUT)	
Operation		Rockchip 3399	
Processor (CPU)		Remote control	Touch + Remote control

DISPLAY

Type	Unit	DKS-LED43	DKST-LED43
Display		Patented LED module + constant current components	
Material		ESD glass	
Screen diagonal	"	43	
Screen dimensions (W x H)	mm	527 x 939	
Format		9:16	
Resolution	px	1080 x 1920 (Full HD)	
Brightness	cd/m ²	350	300
Contrast		3000:1	1200:1
Colours	Mio.	6.7	
Touchscreen		No	Infrared

DE
EN
FR

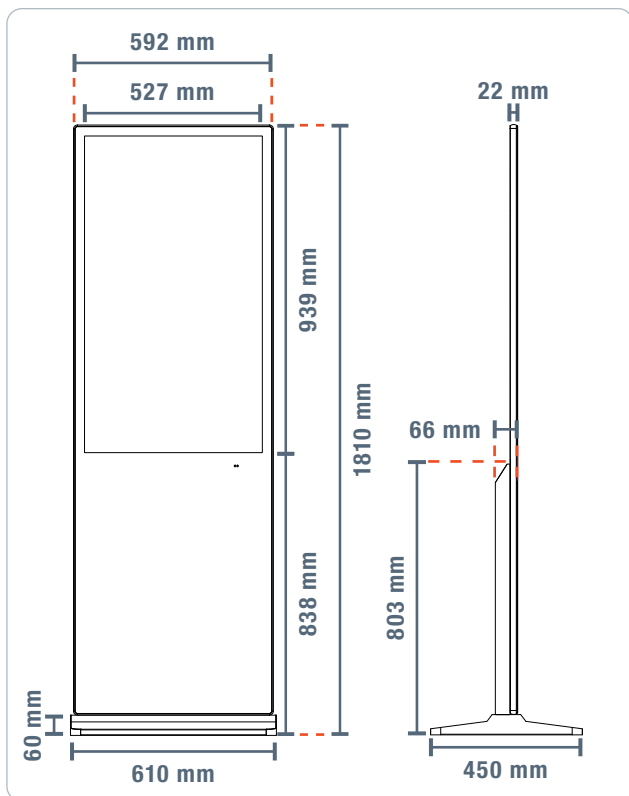

DKS-LED43

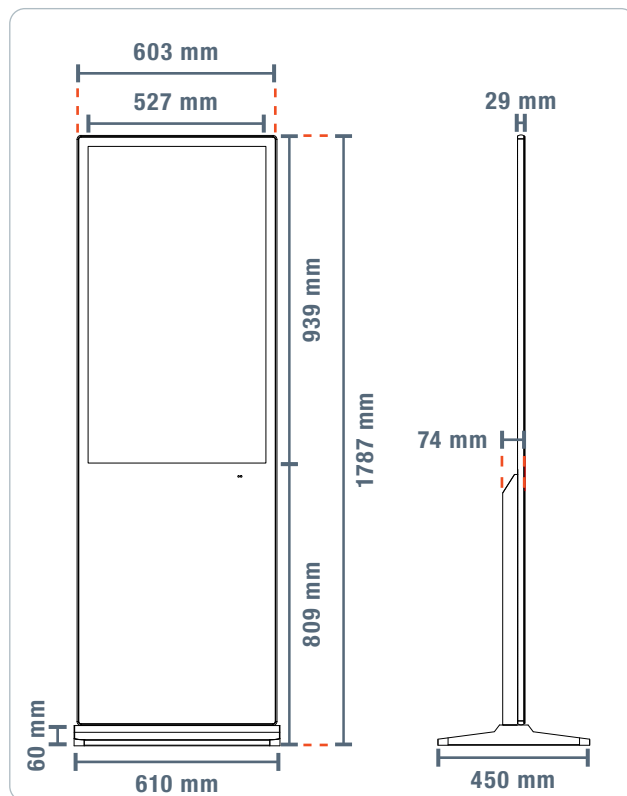

DKST-LED43

OVERVIEW OF THE MAIN COMPONENTS

No.	Name
1	Key
2	HDMI out
3	HDMI in
4	USB
5	RJ45 / LAN
6	ON / OFF
7	Radio antenna
8	Mains cable connection
9	Nameplate
10	ON / OFF

No.	Name
11	Mouse use
12	Forward / rewind
13	Title forward / Title back
14	Play / Pause
15	Stop
16	Volume up / down
17	Sound off
18	Home
19	Control pad
20	Menu

No.	Name
21	Back
22	Digit keys
23	Delete
24	LCD display
25	Power cable
26	Base

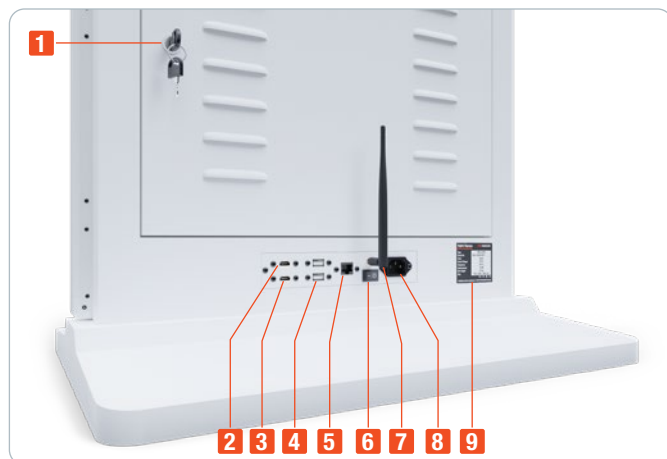

ASSEMBLY

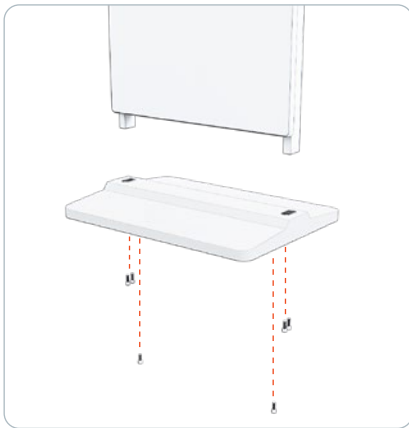

Attach the base with the 6 screws included in the delivery.

Mount the display carefully to avoid scratches.

For easy transport, there are two handles on the back of the advertising display.

DE

EN

FR

OPERATING INSTRUCTIONS

1. Make sure that the power cable is plugged in correctly.
2. Now switch on the unit by flipping the ON / OFF toggle switch (6) on the back of the unit.
3. As soon as you switch on the unit, the Android operating system starts and the start screen opens.
4. Select the desired app using touch, the remote control or a mouse.
5. Use the options menu at the bottom centre of the screen to reach the app overview. All installed apps are listed here. Select the desired app. In the settings, the penultimate tab is "Settings". Here you can adjust all relevant settings, such as time, language and background image.

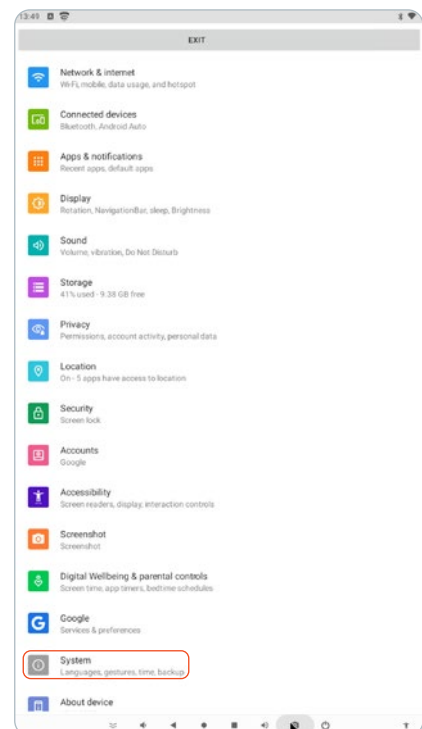
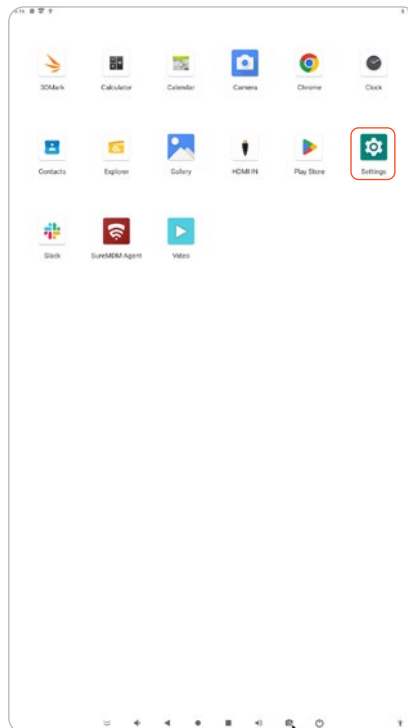
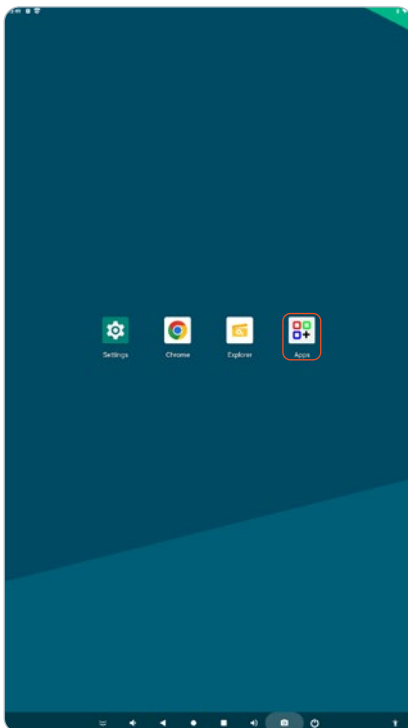

CHANGING THE LANGUAGE

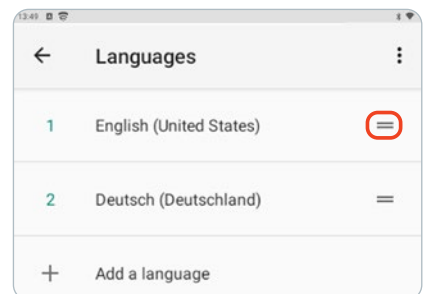
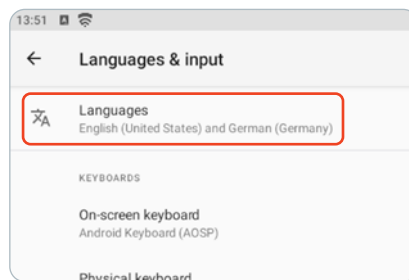
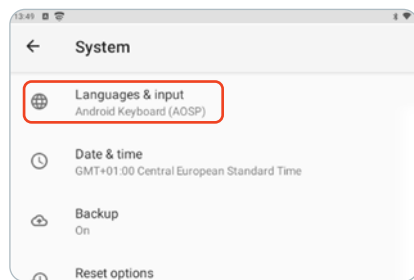

1. Open the "System" tab.
2. Go to "Languages & Input".
3. Go to "Languages".
4. Look for new languages under the tab "Add a language".
5. Move the desired language to the top using the two horizontal lines.

CONNECT TO THE INTERNET

To connect the advertising display to the internet go to the submenu "Network & internet" and enter the access data of your router or use a LAN cable.

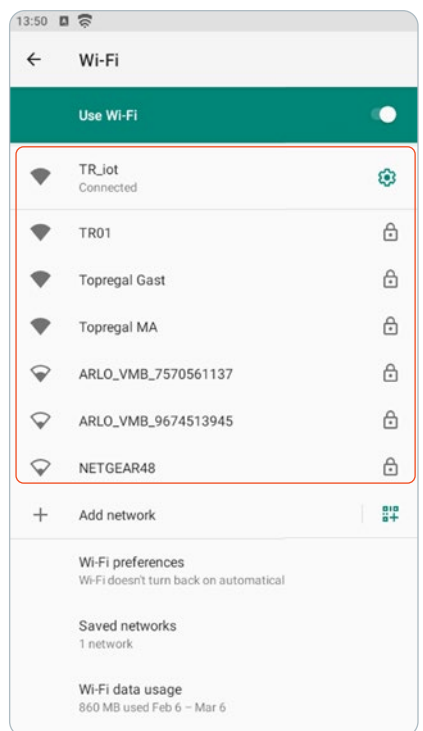
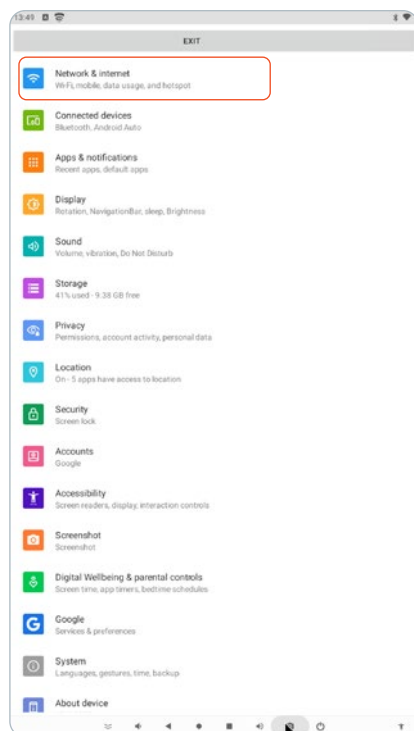

SETTING THE DISPLAY

If you want to change the screen display permanently go to the menu item "Display". Here you can set display options.

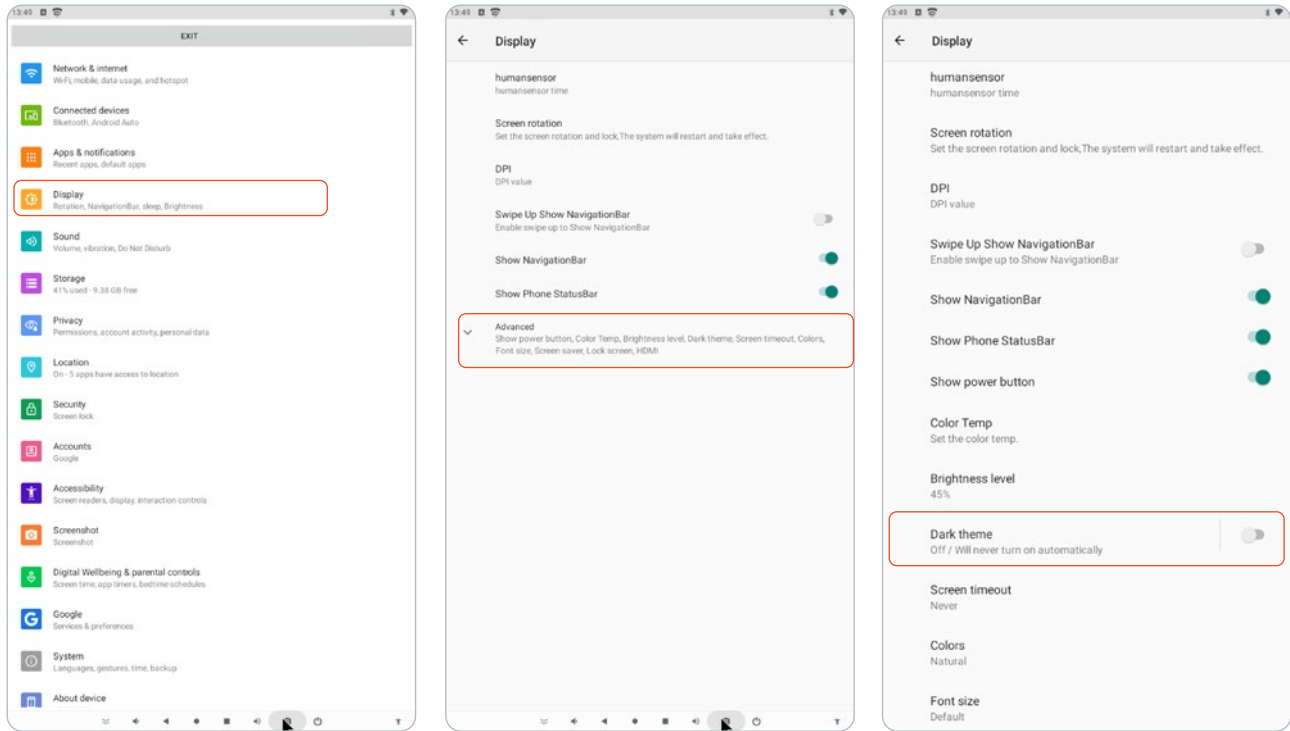

1. You can quickly activate and deactivate functions such as WIFI via the "Status bar" at the top of the screen.
2. You can also see your notifications here, such as received e-mails.
3. The "Navigation bar" at the bottom of the screen gives you the following options:

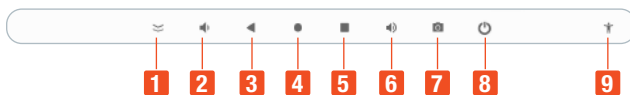

No.	Name
1	Hide bar
2	Volume down
3	Go back to previous page
4	Home screen
5	Overview of all open programmes / app selection
6	Volume up
7	Take screenshot
8	Turn off
9	Assistance

SETTING THE SOUND

You can adjust the volume using the remote control and directly via the "Navigation bar" on the display. In the menu item "Sound", you can also set the applications for which the advertising display plays sounds.

The advertising display supports the following formats:

Medium	Formats
Video	MPEG-1, MPEG-2, MPEG4, H.264, WMV
Audio	MP3, DTS, AAC, WMA
Image	BMP, JPG, JPEG, PNG, GIF

You can download further apps via the pre-installed Play Store. The digital advertising display is delivered with predefined apps.



If you want to display images and videos on the digital advertising display, make sure that they are provided in the correct format (9:16) or with the resolution 1080 x 1920.

CONNECTIONS

RJ45: To access the network if WiFi is not available or a LAN connection is preferred.

USB: External USB inputs. For quick and easy transfer of images and videos to the unit.

HDMI IN: For reproducing e.g. computer content on the advertising display.

HDMI OUT: For reproducing the contents of the advertising display on external sources, such as displays.

REGULAR INSPECTION

Carry out regular visual inspections. Pay particular attention to the display and the power cable.

Clean the display regularly. Spray cleaning solution on a microfibre cloth to clean the unit. Never spray cleaning solution directly onto the unit. Regularly check the ventilation slots at the back of the advertising display.

TROUBLESHOOTING

Problem	Cause	Solution
No picture is displayed and no sound is played back	The mains plug is not plugged in	Plug in the mains plug
	The ON / OFF toggle switch on the back of the unit has not been flipped	Flip the switch
	The sound is set to silent	Increase the volume
The remote control does not work	The distance between the advertising display and the remote control is too far	Reduce the distance between the advertising display and the remote control
	The batteries are flat	Replace the batteries (2 x AAA)
	The remote control is held incorrectly	Aim the remote control directly at the centre of the advertising display
The advertising display crashes	Unstable internet connection	Ensure a stable internet connection
	Roaming activated	Deactivate roaming
Some colours are not displayed correctly	Cables at the back of the advertising display have slipped out	Open the control box at the back and check the cable connections

SERVICE & CONTACT

Contact our product experts and find help and solutions for your product. Here you will find all contact information listed by country and language: www.topregal.com/en/service

Responsible for the content:
 TOPREGAL GmbH
 Industriestrasse 3
 70794 Filderstadt
 GERMANY
www.topregal.com

EU Declaration of Conformity

The manufacturer / distributor

TOPREGAL GmbH
Industriestrasse 3
70794 Filderstadt
Germany

hereby declares that the following product

Product designation:

TecMaschin
Digital advertising display

Type:

DKS-LED43
DKST-LED43

Serial number:

DKS-LED43-1000000000 - DKS-LED43-9999999999
DKST-LED43-1000000000 - DKST-LED43-9999999999

complies with all relevant provisions of the applicable legal regulations (hereinafter) - including their amendments in force at the time of the declaration. The sole responsibility for issuing this declaration of conformity lies with the manufacturer. This declaration refers only to the machine in the condition in which it was placed on the market; parts and / or interventions subsequently fitted by the end user are not taken into account.

Conforms to the provisions of the following European directives:

2014/53/EU

Conforms to the provisions of the following standards:

EN IEC 62368-1
EN IEC 62311
EN 301489-1
EN 301489-17
EN 300328

Name and address of the person who is authorized, compile the technical documentation:

TOPREGAL GmbH
Industriestrasse 3
70794 Filderstadt
Germany



Place: Filderstadt
Date: 02.05.2021

Juergen Effner
Chief Executive Officer

GÉNÉRALITÉS

Avant-propos	19
Instructions de sécurité	19
Données Techniques	19
Aperçu des principaux composants	20
Montage	21
Mode d'emploi	21

DE

EN

FR

MAINTENANCE

Inspection régulière	24
Dépannage	24
Service & contact	24
Déclaration de conformité UE	25

AVANT-PROPOS

Nous vous félicitons d'avoir acheté votre nouveau totem publicitaire avec écran tactile. Cet appareil a été fabriqué à partir de matériaux de haute qualité, spécialement conçus pour une utilisation durable et fiable. Pour votre propre sécurité et pour assurer le bon fonctionnement de votre totem publicitaire avec écran tactile, lisez et respectez impérativement ce mode d'emploi avant de le mettre en service. Conservez ce mode d'emploi. Vérifiez que l'appareil n'a pas été endommagé pendant le transport. Les stands clients endommagés ne doivent pas être utilisés. Le totem publicitaire avec écran tactile sert à présenter des publicités de manière efficace pour les clients. Une manipulation incorrecte peut entraîner des blessures ou endommager l'appareil. Toute responsabilité pour des dommages résultant d'une utilisation non conforme de l'appareil ou du non-respect des consignes et des règles de comportement figurant dans le présent mode d'emploi est exclue. Il incombe à l'utilisateur de s'assurer que l'appareil est utilisé correctement par un personnel formé et autorisé.

Le mode d'emploi en langue allemande est le mode d'emploi original, tandis que les éditions dans d'autres langues sont des traductions. Sous réserve de modifications techniques.

INSTRUCTIONS DE SÉCURITÉ

- N'utilisez pas et ne stockez pas l'appareil dans un environnement humide. Veillez à ce que la température ambiante soit comprise entre 0 - 50 °C.
- Le panneau de totem publicitaire avec écran tactile est uniquement destiné à une utilisation en intérieur. Ne l'utilisez pas à proximité de l'eau.
- Veillez à ce que le support soit au niveau du sol.
- Coupez l'alimentation électrique et débranchez la prise avant de nettoyer l'écran. Vaporisez une solution de nettoyage sur un chiffon en microfibrilles pour nettoyer l'appareil. Ne vaporisez jamais de produit nettoyant directement sur l'appareil.
- N'obstruez pas les fentes d'aération et ne placez pas l'appareil à proximité d'une source de chaleur ou d'autres appareils susceptibles de gêner l'aération.
- N'effectuez pas de travaux de réparation de votre propre chef. En cas de problème, contactez notre service clientèle.
- Utilisez l'appareil avec une alimentation électrique stable. Utilisez uniquement le cordon d'alimentation fourni avec l'appareil.
- Les prises de courant et les rallonges électriques surchargées constituent une source de danger. Il en va de même pour les cordons d'alimentation et les fiches endommagés. Il peut en résulter un risque de choc électrique ou d'incendie de câble.
- Ne laissez pas tomber d'objets sur l'appareil.
- N'exposez pas l'appareil à des chocs.
- Débranchez l'appareil lorsque vous ne l'utilisez pas. Ne laissez jamais l'écran allumé lorsque vous quittez les lieux.
- Ne touchez jamais le câble d'alimentation pendant un orage. Il y a un risque d'électrocution.
- Toute modification ou altération de l'appareil non autorisée par le fabricant entraînera l'annulation de la garantie légale.

DONNÉES TECHNIQUES

GÉNÉRALITÉS

Type	Unité	DKS-LED43	DKST-LED43
Couleur		Noir / Blanc	
Dimensions (L x P x H)	mm	610 x 450 x 1810	610 x 450 x 1787
Poids	kg	34	36
Domaine d'utilisation		Intérieur	
Consommation électrique (allumé)	W	≤ 150	
Consommation électrique (en veille)	W	≤ 3	
Temps de réponse	ms	5	
Durée d'utilisation		24 / 7	
Système d'exploitation		Android 11	
Mémoire à accès aléatoire (RAM)	GB	2	
Mémoire flash (ROM)	GB	16	
Haut-parleurs		2 x 10 W stéréo	
Connexions et interfaces		USB / RJ-45 / WIFI / Bluetooth / HDMI (IN+OUT)	
Processor (CPU)		Rockchip 3399	
Utilisation		Télécommande	Système tactile + Télécommande

ÉCRAN

Type	Unité	DKS-LED43	DKST-LED43
Écran		Module LED breveté + composants à courant constant	
Matériau		Verre ESD	
Diagonale d'écran	"	43	
Dimensions de l'image (L x H)	mm	527 x 939	
Format		9:16	
Résolution	px	1080 x 1920 (Full HD)	
Luminosité	cd/m ²	350	300
Contraste		3000:1	1200:1
Couleurs	Mio.	6,7	
Écran tactile		Non	Infrarouge

DE
EN
FR

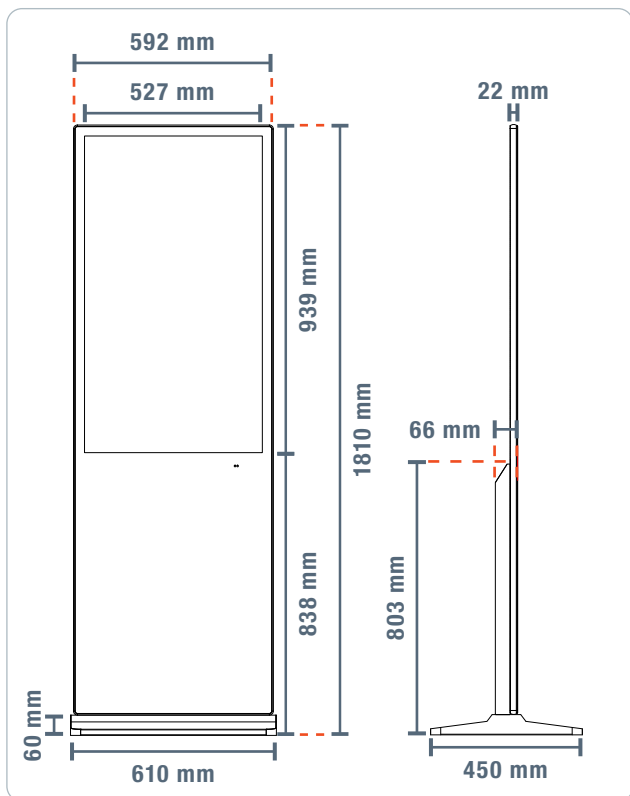

DKS-LED43

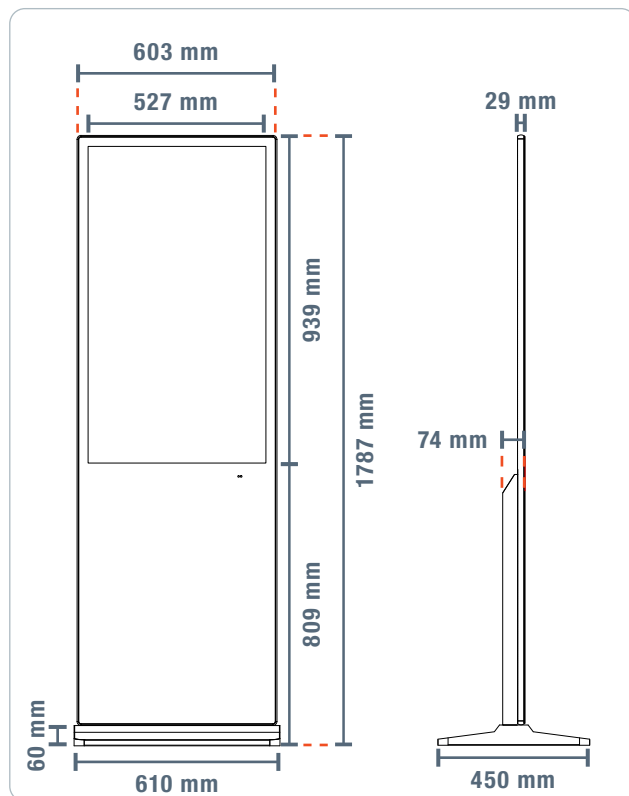

DKST-LED43

APERÇU DES PRINCIPAUX COMPOSANTS

N°	Nom
1	Clé
2	HDMI out
3	HDMI in
4	USB
5	RJ45 / LAN
6	ON / OFF
7	Antenne radio
8	Prise du câble d'alimentation
9	Plaque d'identité
10	ON / OFF

N°	Nom
11	Utilisation de souris
12	Avance / retour
13	Titre avant / Titre arrière
14	Play / Pause
15	Stop
16	Moins fort / Plus fort
17	Silencieux
18	Home
19	Croix de contrôle
20	Menu

N°	Nom
21	Retour
22	Touches numériques
23	Supprimer
24	Écran LCD
25	Cordon d'alimentation
26	Socle

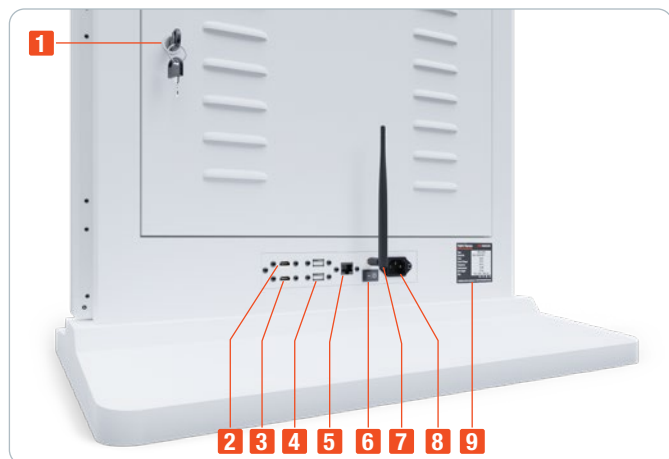

MONTAGE

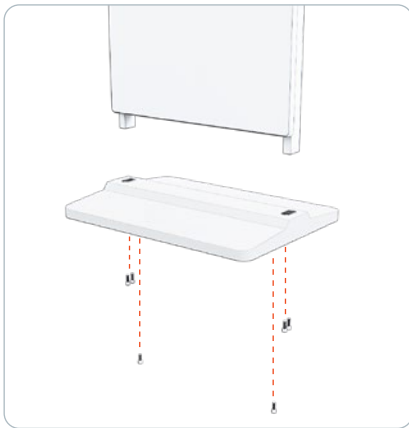

Fixez le pied à l'aide des 6 vis fournies.

Montez le présentoir avec précaution afin d'éviter de le rayer.

Pour faciliter le transport, deux poignées se trouvent à l'arrière du présentoir.

DE

EN

FR

MODE D'EMPLOI

1. Assurez-vous que le câble d'alimentation est correctement branché.
2. Allumez maintenant l'appareil en basculant l'interrupteur à bascule ON / OFF (6) à l'arrière de l'appareil.
3. Dès que vous allumez l'appareil, le système d'exploitation Android démarre et l'écran d'accueil s'ouvre.
4. Sélectionnez l'application de votre choix par simple toucher, à l'aide de la télécommande ou d'une souris.
5. Le menu d'options en bas au milieu de l'écran vous permet d'accéder à l'aperçu des applications. Toutes les apps installées y sont répertoriées. Sélectionnez l'app souhaitée. Dans les paramètres, l'avant-dernier onglet est «Settings».
6. Ici, vous pouvez ajuster tous les paramètres pertinents, comme l'heure, la langue et le fond d'écran.

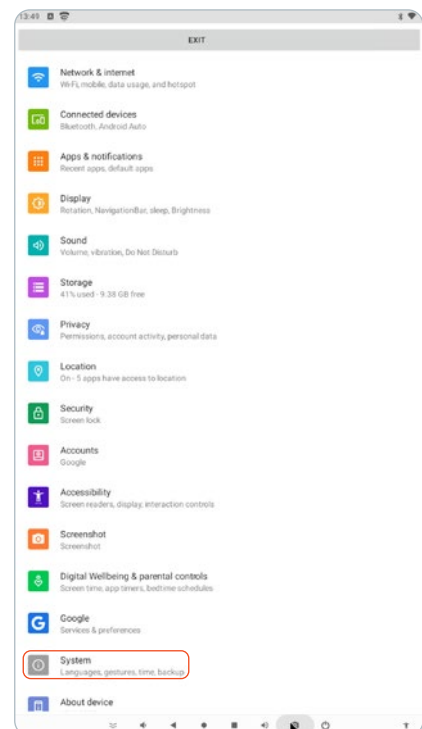
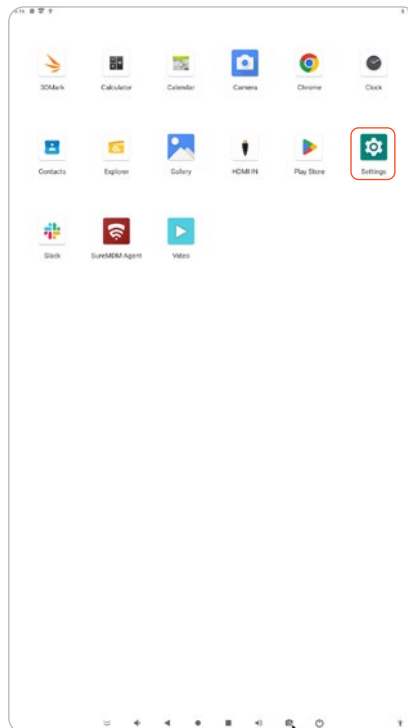
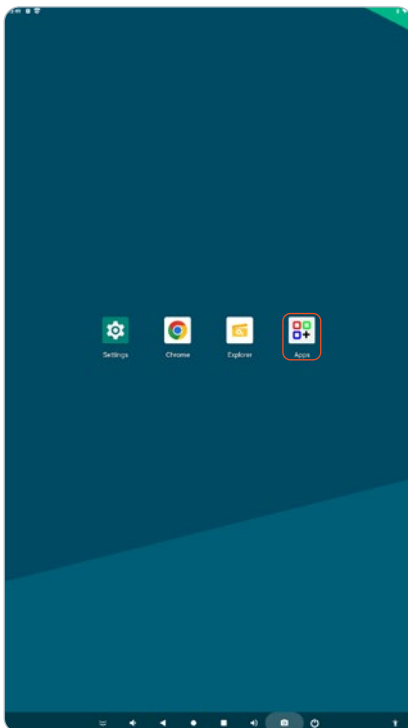

CHANGER DE LANGUE

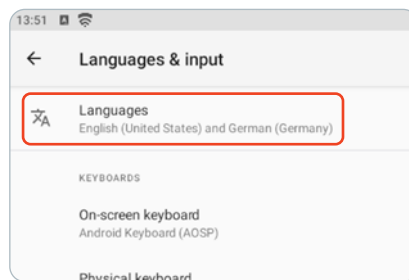
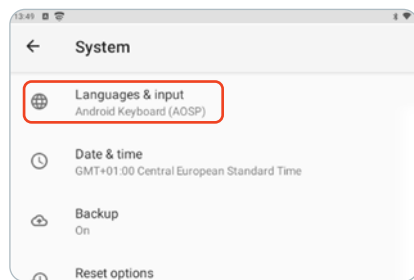

1. Ouvrez l'onglet «System».
2. Allez dans «Languages & Input».

3. Allez sur «Languages».

4. Cherchez de nouvelles langues sous l'onglet «Add a language».
5. Faites glisser la langue souhaitée vers le haut à l'aide des deux traits horizontaux.

SE CONNECTER À INTERNET

Pour connecter le stopper client à Internet, allez dans le sous-menu «Réseau et Internet» et entrez les données d'accès de votre routeur ou utilisez un câble LAN.

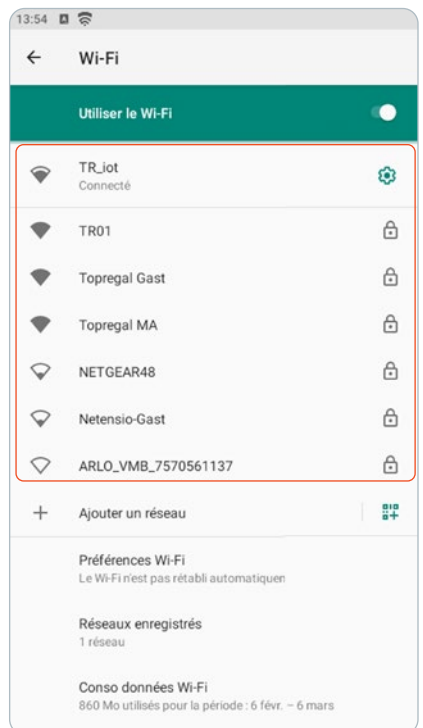
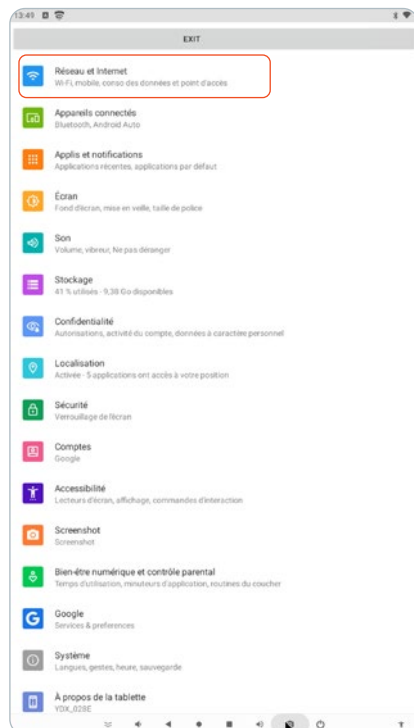

RÉGLAGE DE L'ÉCRAN

Si vous souhaitez modifier l'affichage de l'écran de manière permanente, allez dans l'option de menu «Écran».

Ici, vous pouvez régler les options d'écran.

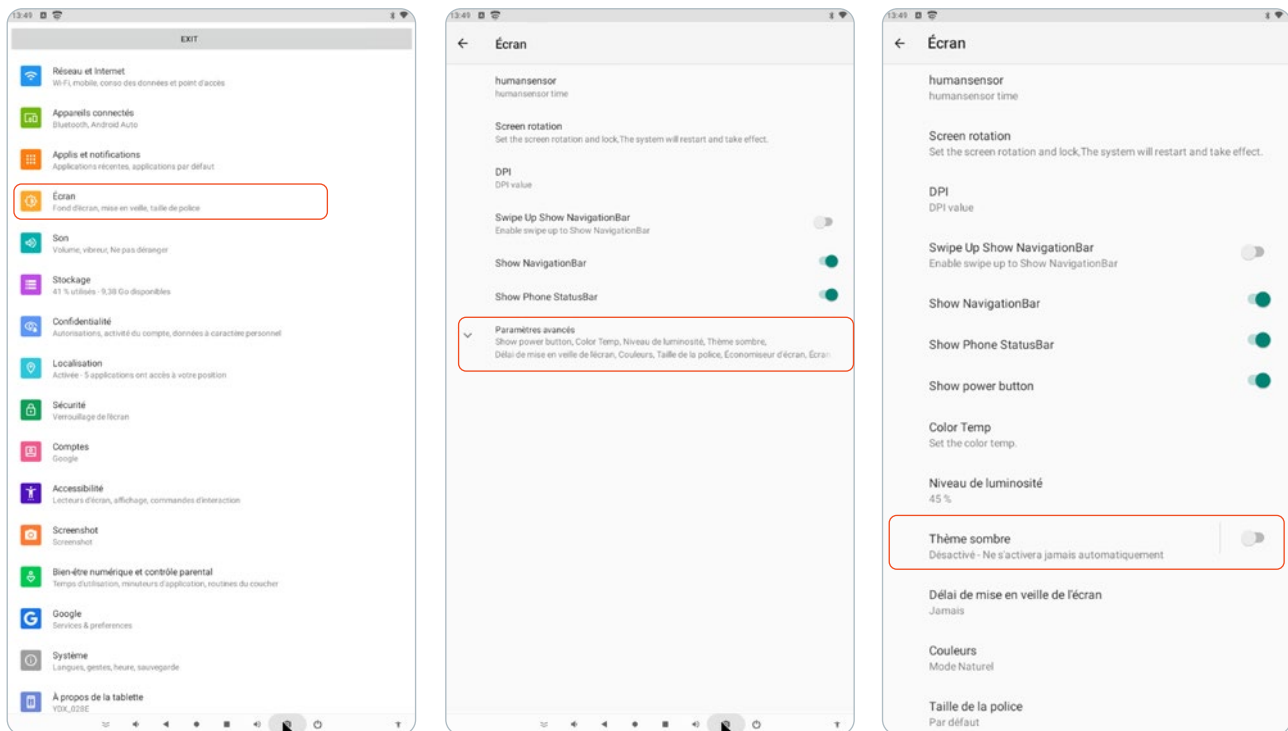

1. La „barre d'état“ en haut de l'écran vous permet d'activer ou de désactiver rapidement des fonctions telles que le WIFI.
2. De plus, vous y voyez vos notifications, comme les e-mails reçus.
3. La «barre de navigation» en bas de l'écran vous permet d'accéder aux options suivantes:



N°	Name
1	Cacher le bar
2	Baisser le volume
3	Revenir à la page précédente
4	Écran d'accueil
5	Aperçu de tous les programmes ouverts / sélection des applications
6	Augmenter le volume
7	Prendre une capture d'écran
8	Désactiver
9	Aide à la saisie

RÉGLAGE DU SON

Vous pouvez régler le volume à l'aide de la télécommande et directement via la «barre de navigation» sur l'écran. Dans l'option de menu «Son», vous pouvez également définir les applications pour lesquelles le panneau d'affichage émet des sons.

Le totem publicitaire avec ecran tactile supporte les formats suivants:

Moyen	Formats
Vidéo	MPEG-1, MPEG-2, MPEG4, H.264, WMV
Audio	MP3, DTS, AAC, WMA
Image	BMP, JPG, JPEG, PNG, GIF

Vous pouvez télécharger d'autres applications via le Play Store préinstallé. Le totem publicitaire avec ecran tactile est livré avec des applications prédéfinies.



Si vous souhaitez afficher des images et des vidéos sur le totem publicitaire avec écran tactile, veuillez à ce qu'elles soient mises à disposition au bon format (9:16) ou avec une résolution de 1080 x 1920.

RACCORDS

RJ45: Pour accéder au réseau si le WiFi n'est pas disponible ou si une connexion LAN est préférée.

USB: Entrées USB externes. Pour transférer rapidement et facilement des images et des vidéos sur l'appareil.

HDMI IN: Pour reproduire, par exemple, le contenu d'un ordinateur sur le totem publicitaire.

HDMI OUT: Pour reproduire le contenu de totem publicitaire sur des sources externes, telles que des écrans.

INSPECTION RÉGULIÈRE

Effectuez des contrôles visuels réguliers. Faites particulièrement attention à l'écran et au câble d'alimentation.

Nettoyez régulièrement l'écran. Pour ce faire, vaporisez une solution de nettoyage sur un chiffon en microfibres pour nettoyer l'appareil. Ne vaporisez jamais de produit nettoyant directement sur l'appareil. Vérifiez régulièrement les fentes d'aération à l'arrière du présentoir.

DÉPANNAGE

Problème	Cause	Solution
Aucune image n'est affichée et aucun son n'est émis	La fiche d'alimentation n'est pas branchée	Branchez la fiche d'alimentation
	L'interrupteur à bascule ON / OFF à l'arrière de l'appareil n'a pas été basculé	Basculez l'interrupteur
	Le son est réglé sur silencieux	Augmentez le volume
La télécommande ne fonctionne pas	La distance entre le totem publicitaire et la télécommande est trop importante	Réduisez la distance entre le totem publicitaire et la télécommande
	Les piles sont vides	Remplacez les piles (2 x AAA)
	La télécommande est mal tenue	Visez directement le centre du totem publicitaire avec la télécommande
Le totem publicitaire se bloque	Connexion Internet instable	Assurez-vous d'une connexion Internet stable
	Roaming activé	Désactivez l'itinérance
Certaines couleurs ne s'affichent pas correctement	Les câbles à l'arrière de totem publicitaire ont glissé	Ouvrez le boîtier de commande à l'arrière et vérifiez les connexions des câbles

SERVICE & CONTACT

Contactez nos experts produits et trouvez de l'aide et des solutions pour votre produit. Vous trouverez ici toutes les informations de contact listées par pays et par langue: www.topregal.fr/fr/service

Responsable du contenu:
TOPREGAL GmbH
Industriestraße 3
70794 Filderstadt
GERMANY
www.topregal.com

Déclaration de conformité UE

Le fabricant / distributeur

TOPREGAL GmbH
Industriestrasse 3
70794 Filderstadt
Allemagne

déclare par la présente que le produit suivant

Désignation du produit:

TecMaschin
Totem publicitaire

Type:

DKS-LED43
DKST-LED43

Numéro de série:

DKS-LED43-1000000000 - DKS-LED43-9999999999
DKST-LED43-1000000000 - DKST-LED43-9999999999

se conforme à toutes les dispositions pertinentes des réglementations légales applicables (ci-après) - y compris leurs modifications en vigueur au moment de la déclaration. La responsabilité de la délivrance de cette déclaration de conformité incombe exclusivement au fabricant. Cette déclaration ne concerne que la machine dans l'état dans lequel elle a été mise sur le marché; les pièces et / ou interventions montées ultérieurement par l'utilisateur final ne sont pas prises en compte.

Conforme aux dispositions des directives européennes suivantes:

2014/53/UE

Conforme aux dispositions des normes suivantes:

EN IEC 62368-1
EN IEC 62311
EN 301489-1
EN 301489-17
EN 300328

Nom et adresse de la personne autorisée à constituer le dossier technique:

TOPREGAL GmbH
Industriestrasse 3
70794 Filderstadt
Allemagne



Lieu: Filderstadt
Date: 02.05.2021

Juergen Effner
Chief Executive Officer

TECMASCHIN