



MANUAL DE INSTRUCCIONES

Terminal con pantalla táctil e interactiva

DITT-LED32



Antes de utilizar el producto, asegúrese de leer este manual y seguir las instrucciones que contiene!

INFORMACIONES GENERALES

Prólogo	3
Instrucciones de seguridad	3
Datos técnicos	4
Resumen de los principales componentes	5
Instrucciones de montaje	6
Manual de instrucciones	7

MANTENIMIENTO

Inspección periódica	10
Solución de problemas	10
Servicio & contacto	10
Declaración UE de conformidad	11

PRÓLOGO

Enhorabuena por la compra de su nueva terminal de información digital. Este producto ha sido fabricado con materiales de alta calidad, especialmente para un uso duradero y fiable. Para su propia seguridad y para el correcto funcionamiento de la terminal de información digital, asegúrese de leer y seguir estas instrucciones de uso antes de utilizarlo.

Conserve estas instrucciones de uso. Compruebe si el DITT-LED32 ha sufrido daños durante el transporte. Las pantallas digitales dañadas no deben ponerse en funcionamiento.

La terminal de información digital para clientes se utiliza para mostrar la publicidad de forma efectiva a los clientes. Una manipulación inadecuada puede provocar lesiones o daños en el aparato. Queda excluida toda responsabilidad por los daños derivados de un uso inadecuado del DITT-LED32 del incumplimiento de las especificaciones y normas de conducta contenidas en este manual. El operador es responsable de garantizar el uso correcto por parte de personal capacitado y autorizado.

INSTRUCCIONES DE SEGURIDAD

- No utilice ni almacene la unidad en un entorno húmedo. Asegúrese de que la temperatura ambiente esté entre 0 – 50 °C.
- La terminal de información digital para clientes está concebida solamente para su uso en interiores. No la utilice cerca del agua.
- Asegúrese de que la superficie esté nivelada.
- Apague y desenchufe la fuente de alimentación antes de limpiar la pantalla. Pulverice la solución limpiadora sobre un paño de microfibra para limpiar la unidad. No rocíe nunca la solución de limpieza directamente sobre la unidad.
- No bloquee las ranuras de ventilación ni coloque la unidad cerca de una fuente de calor u otro equipo que pueda afectar a la ventilación.
- No realice las reparaciones por su cuenta. En caso de problemas, póngase en contacto con nuestro servicio de atención al cliente.
- Utilice la unidad con una fuente de alimentación estable. Utilice únicamente el cable de alimentación suministrado con el aparato.
- Los enchufes y alargadores sobrecargados son una fuente de peligro. Esto también se aplica a los cables y enchufes de red dañados. Esto puede suponer un riesgo de descarga eléctrica o de incendio del cable.
- No deje caer ningún objeto sobre la unidad.
- No someta el aparato a golpes.
- Desconecte el aparato de la red eléctrica cuando no lo utilice. No deje nunca la pantalla encendida cuando abandone el local.
- No toque nunca el cable de alimentación durante una tormenta. Existe un alto riesgo de descarga eléctrica.
- Las modificaciones y alteraciones de la unidad no aprobadas por el fabricante anularán la garantía.

DATOS TÉCNICOS

GENERAL

Tipo	Unidad	Valor
Modelo		DITT-LED32
Color		Blanco
Dimensiones (ancho x grosor x alto)	mm	750 x 460 x 1110
Peso	kg	25
Sistema operativo		Android 11
Área de aplicación		Interiores
Duración	h/d	24 / 7
Altavoz		2 x 5 W Stereo
Conectores / Interfaces		LAN / 2 HDMI / 2 USB / Toma de auriculares/ WIFI
Consumo de energía (activado)	W	≤ 130
Consumo de energía (en espera)	W	≤ 4
Fuente de alimentación	V	14

SISTEMA

Tipo	Unidad	Valor
Funcionamiento		Mando a distancia / táctil
Tiempo de respuesta	ms	6
Procesador (CPU)		Rockchip RK3568
Memoria	GB	2 RAM / 16

PANTALLA

Tipo	Unidad	Valor
Materiales		Cristal ESD
Tamaño de la pantalla	"	32
Tamaño de la pantalla (ancho x alto)	mm	697 x 392
Formato		16:9
Resolución	px	1920 x 1080 (Full HD)
Luminosidad	cd/m ²	300
Contraste		1200:1
Colores	Mio.	16,7
Vida útil	h	50.000
Pantalla táctil		Infrarrojos

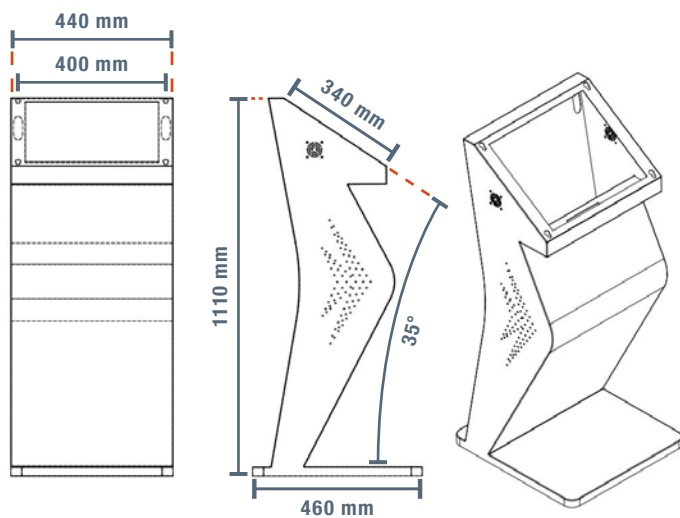
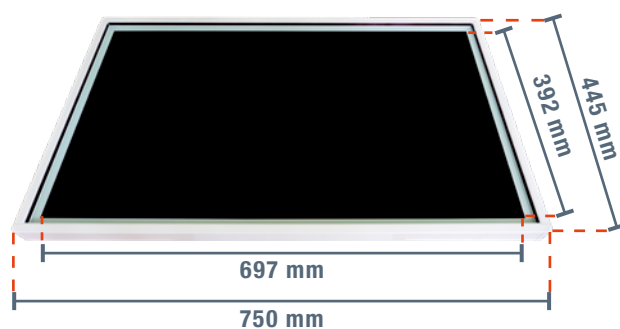

RESUMEN DE LOS PRINCIPALES COMPONENTES

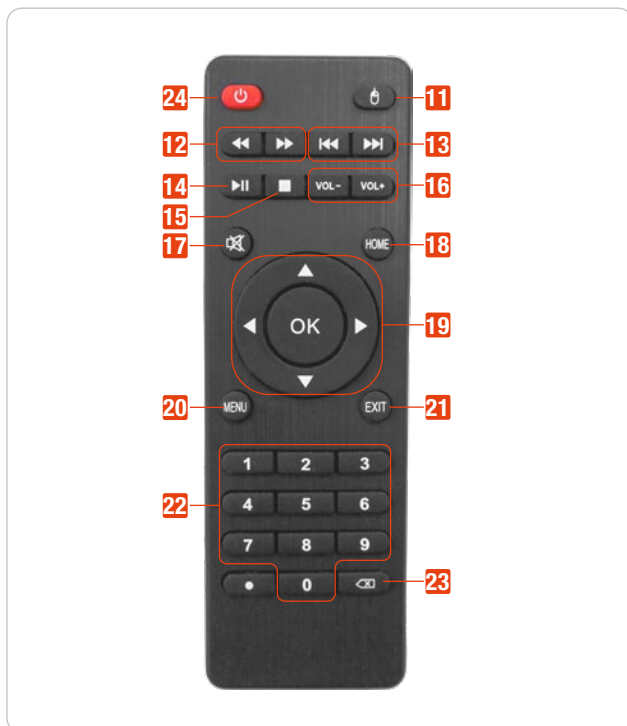
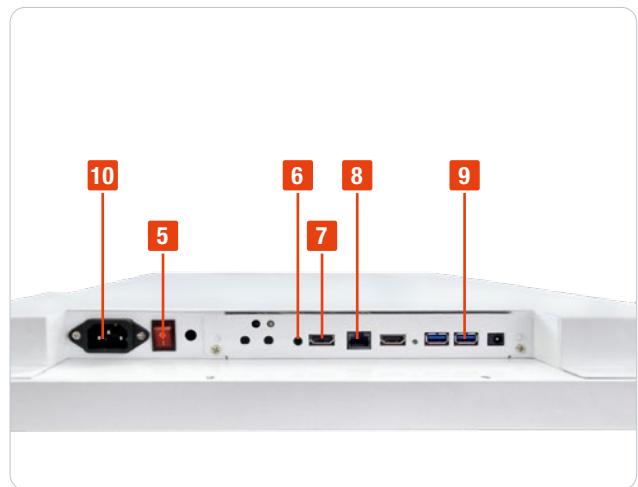

No.	Nombre
1	Pantalla táctil
2	Soporte
3	Aberturas de ventilación
4	Cable de alimentación
5	Interruptor de encendido/apagado
6	Toma de auriculares
7	HDMI
8	RJ45 / LAN
9	USB
10	Conector del cable de alimentación
11	Uso del ratón
12	Avanzar / Rebobinar
13	Título adelante / Título atrás
14	Reproducir / Pausa
15	Detener
16	Subir / Bajar volumen
17	Sonido desactivado
18	Inicio
19	Panel de control
20	Menú
21	Atrás
22	Teclas numéricas
23	Borrar
24	ON / OFF
25	Antena

MONTAJE

Coloque la pantalla de 32 " en el soporte con los tornillos adjuntos y apriételos por detrás. Si es necesario, ancle el soporte en el suelo para asegurar el DITT-LED32 para evitar que se vuelque.

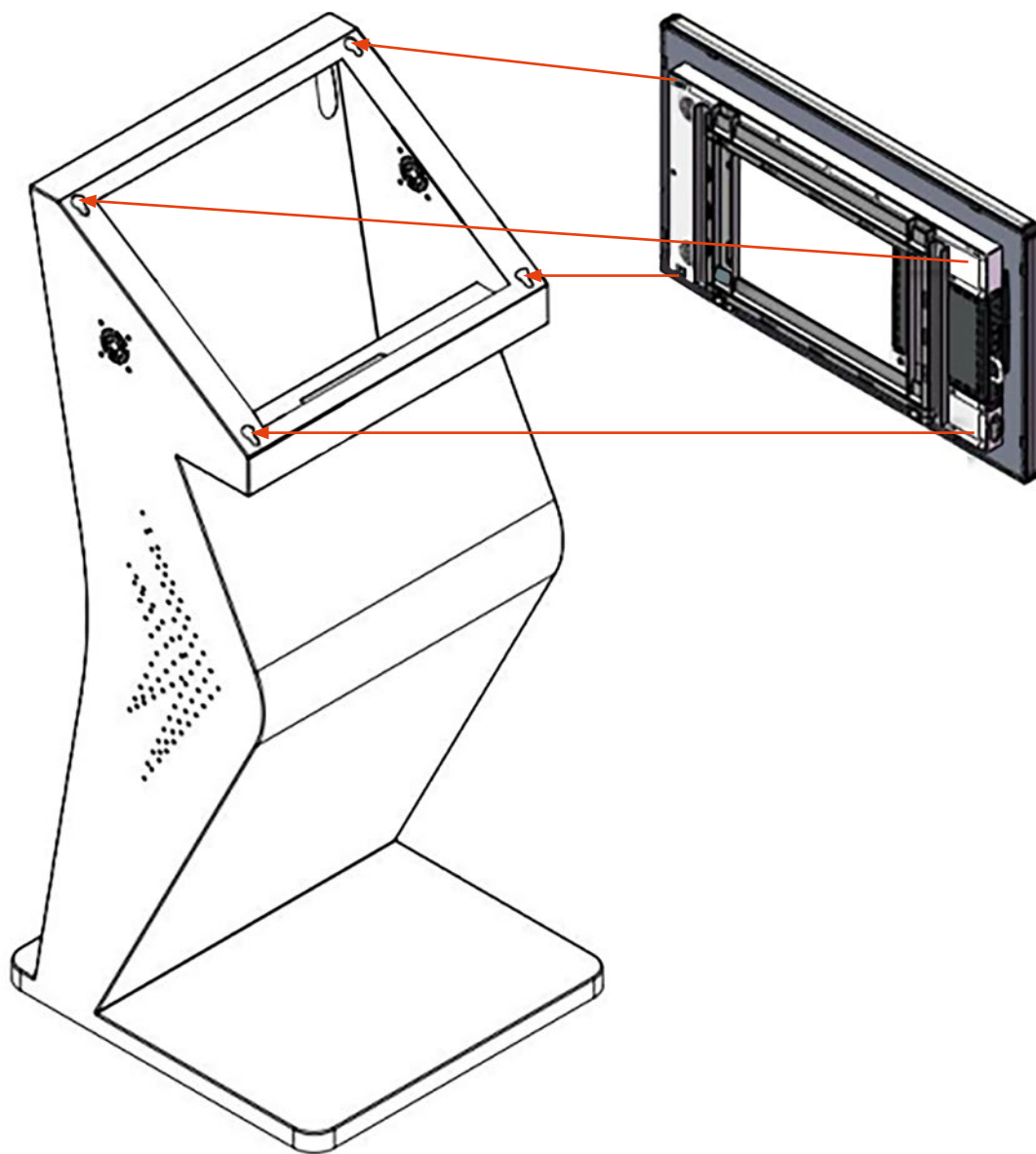

INSTRUCCIONES DE USO

1. Asegúrese de que el cable de alimentación está correctamente enchufado.
2. Encienda ahora la unidad pulsando el interruptor basculante ON/OFF (5) situado en la parte inferior de la unidad.
3. En cuanto encienda el aparato, se iniciará el sistema operativo Android y se abrirá la pantalla de inicio.
4. Seleccione la aplicación deseada con el mando a distancia o el ratón.
5. Puede acceder a la vista general de aplicaciones a través del menú de opciones situado en la parte inferior central de la pantalla. Aquí aparecen todas las aplicaciones instaladas. Seleccione la aplicación deseada. La penúltima pestaña de los ajustes es „Sistema“. Aquí puedes ajustar todos los parámetros relevantes, como la hora, el idioma y la imagen de fondo.

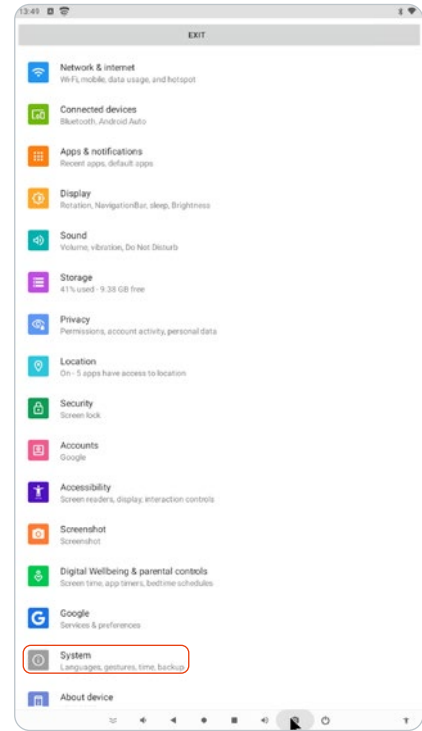
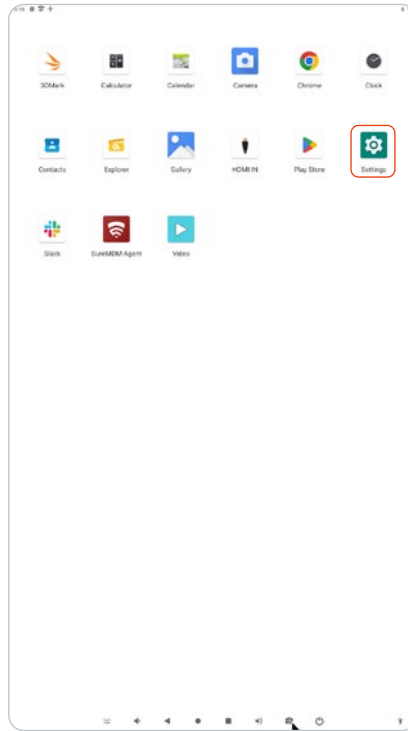
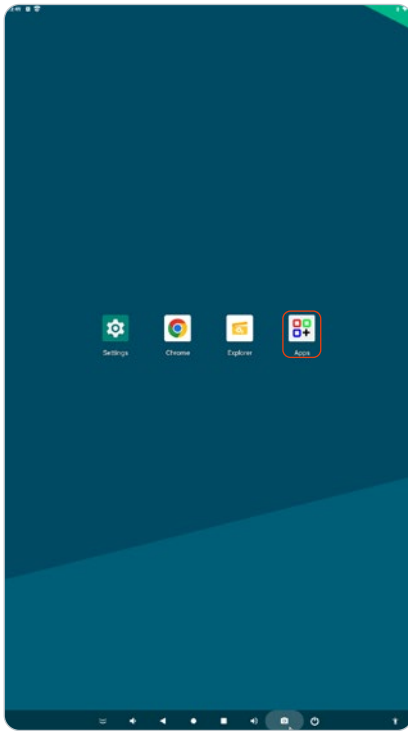

CAMBIAR LA LENGUA

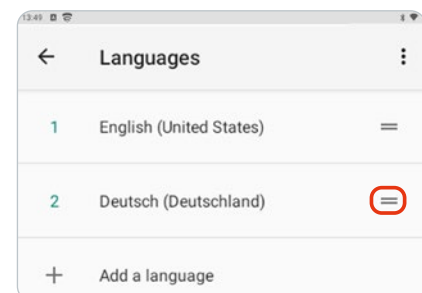
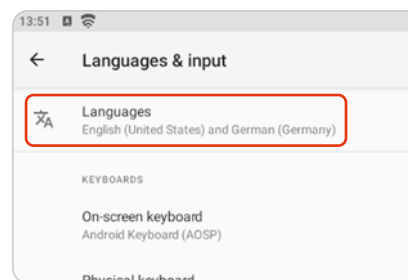
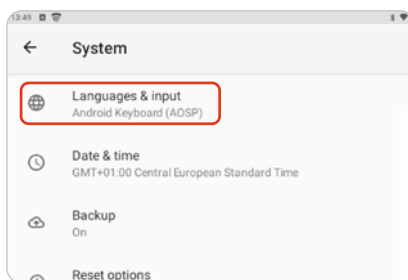

1. Abra la pestaña „System“.
2. Vaya a „Languages & Input“.

3. Vaya a „Languages“.

4. Busque nuevos idiomas en la pestaña „Add a language“.
5. Mueva el idioma deseado a la parte superior utilizando las dos líneas horizontales.

CONECTARSE A INTERNET

Para conectar el equipo a Internet, vaya al submenú „Redes e Internet“ e introduzca los datos de acceso de su router, o utilice un cable LAN.

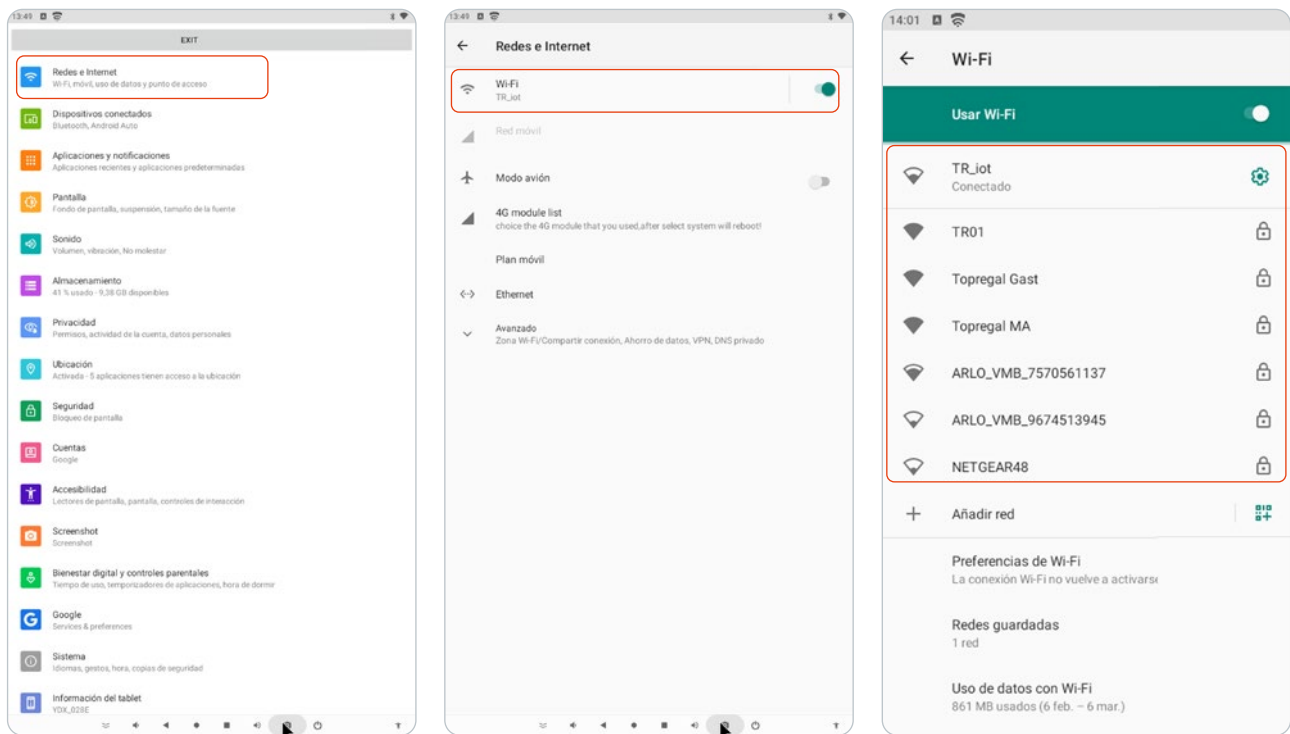

AJUSTE DE LA PANTALLA

1. Si desea cambiar la visualización de la pantalla de forma permanente, vaya a la opción de menú „Pantalla“. Aquí puedes establecer las opciones de visualización.

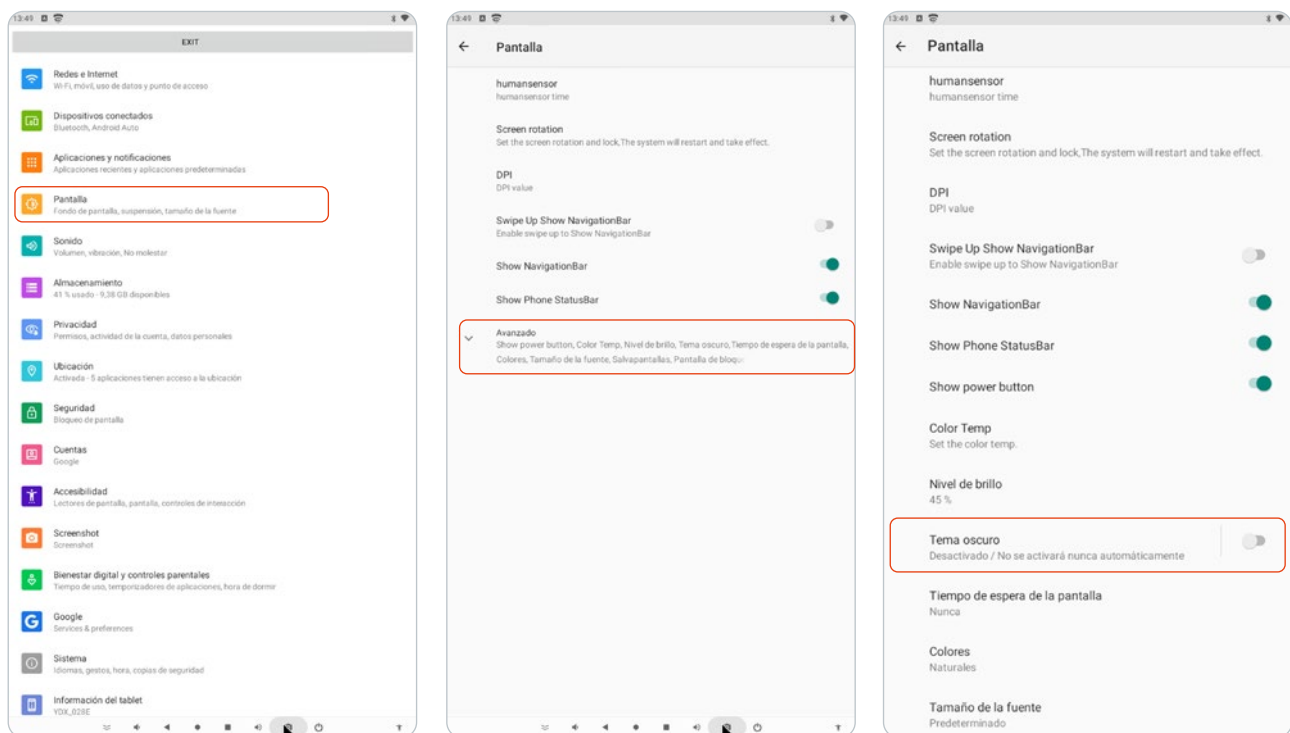

2. Puede activar y desactivar rápidamente funciones como la WLAN a través de la „barra de estado“ situada en la parte superior de la pantalla.
3. También puede ver aquí sus notificaciones, como los correos electrónicos recibidos.
4. La „Barra de navegación“ de la parte inferior de la pantalla le ofrece las siguientes opciones:

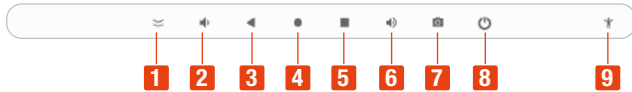

Nr.	Name
1	Leiste ausblenden
2	Lautstärke senken
3	Zur vorherigen Seite zurückspringen
4	Startbildschirm
5	Übersicht aller geöffneten Programme / App-Auswahl
6	Lautstärke erhöhen
7	Screenshot schießen
8	Ausschalten
9	Eingabehilfe

AJUSTE DEL SONIDO

Puedes ajustar el volumen con el mando a distancia y directamente a través de la „barra de navegación“ de la pantalla. En la opción de menú „Sonido“ también puede ajustar las aplicaciones para las que la terminal de información digital reproduce sonido. La terminal de información digital admite los siguientes formatos:

Medio	Formatos
Video	MPEG-1, MPEG-2, MPEG4, H.264, WMV
Audio	MP3, DTS, AAC, WMA
Imagen	BMP, JPG, JPEG, PNG, GIF

Puedes descargar más aplicaciones a través de la Play Store preinstalada. La pantalla de publicidad digital viene con aplicaciones predefinidas.



Si quieres mostrar imágenes y videos en la terminal de información digital, asegúrese que se proporcionen en el formato correcto (16:9) o con la resolución 1920 x 1080.

CONEXIONES

RJ45: Para acceder a la red si el WiFi no está disponible o se prefiere una conexión LAN.

USB: Entradas USB externas. Para transferir rápida y fácilmente imágenes y vídeos al dispositivo.

HDMI IN: Para reproducir, por ejemplo, contenidos informáticos en la pantalla de publicidad digital.

HDMI OUT: Para reproducir el contenido de la pantalla publicitaria digital en fuentes externas, como pantallas.

INSPECCIÓN PERIÓDICA

Realice inspecciones visuales periódicas. Preste especial atención a la pantalla y al cable de alimentación.

Limpie la pantalla regularmente. Para ello, rocíe solución limpiadora en un paño de microfibra para limpiar la unidad. No rocíe nunca la solución de limpieza directamente sobre la unidad. Compruebe regularmente las ranuras de ventilación en la parte posterior del equipo.

SOLUCIÓN DE PROBLEMAS

Problema	Causa	Solución
No se muestra ninguna imagen ni se reproduce ningún sonido	El enchufe de la red no está enchufado	Enchufe el conector de la red eléctrica
	El interruptor basculante ON / OFF situado en la parte trasera de la unidad no ha sido accionado	Accionar el interruptor
	El sonido se pone en silencio	Aumentar el volumen
El mando a distancia no funciona	La distancia entre la terminal digital y el mando a distancia es demasiado grande	Reduzca la distancia entre el tapón del cliente y el mando a distancia
	Las pilas están agotadas	Sustituir las pilas (2 x AAA)
	El mando a distancia se sujeta de forma incorrecta	Apunte el mando a distancia directamente al centro de la terminal digital
La terminal digital se bloquea	Conexión a Internet inestable	Garantizar una conexión a Internet estable
	Itinerancia activada	Desactivar la itinerancia
Algunos colores no se muestran correctamente	Los cables de la parte posterior de la terminal digital se han salido	Abra la caja de control en la parte trasera y compruebe las conexiones de los cables

SERVICIO & CONTACTO

Póngase en contacto con nuestros expertos en productos para obtener ayuda y soluciones para sus productos. Encuentre toda la información de contacto listada por país e idioma: www.topregal.es/es/service

Responsable del contenido:

TOPREGAL GmbH
 Industriestraße 3
 70794 Filderstadt
 GERMANY
www.topregal.com

Declaración UE de conformidad

El fabricante

TOPREGAL GmbH
Industriestrasse 3
70794 Filderstadt
Alemania

declara por la presente que el siguiente producto

Designación del producto:

Tecmaschin
Terminal con pantalla
táctil e interactiva

Tipo:

DITT-LED32

Número de serie:

DITT-LED32-100000000 - DITT-LED32-9999999999

cumple con todas las disposiciones pertinentes de la normativa legal aplicable (en adelante) - incluidas sus modificaciones vigentes en el momento de la declaración. El fabricante es el único responsable de emitir esta declaración de conformidad. Esta declaración se refiere únicamente a la máquina en el estado en el que se comercializó; no se tienen en cuenta las piezas y / o intervenciones montadas posteriormente por el usuario final.

Cumple con las disposiciones de las siguientes directivas europeas:

2014/53/UE Directiva sobre equipos radioeléctricos

Cumple con las disposiciones de las siguientes normas:

EN IEC 62368

EN IEC 62311

EN 301 489

EN 300 328

Nombre y dirección de la persona autorizada a elaborar los documentos técnicos:

TOPREGAL GmbH
Industriestrasse 3
70794 Filderstadt
Alemania



Lugar: Filderstadt
Fecha: 01.08.2022

Juergen Effner
Chief Executive Officer

TECMASCHIN