



BETRIEBSANLEITUNG INSTRUCTIONS MANUAL INSTRUCTIONS DE SERVICE

Digitales Informationsterminal
Digital information terminal
Affichage terminal interactif

DITT-LED32



Bitte lesen Sie vor der Verwendung des Produktes unbedingt dieses Handbuch und folgen den darin enthaltenen Anweisungen!

Please read this manual before using the product and follow the instructions it contains!

Veuillez lire ce manuel avant d'utiliser le produit et suivre les instructions qu'il contient!

ALLGEMEIN

Vorwort	3
Sicherheitshinweise	3
Technische Daten	4
Hauptkomponenten im Überblick	5
Montage	6
Bedienungsanleitung	7

DE

EN

FR

WARTUNG

Regelmäßige Inspektion	10
Problembehandlung	10
Service & Kontakt	10
EU-Konformitätserklärung	11

VORWORT

Herzlichen Glückwunsch zum Kauf Ihres neuen Kundenstoppers DITT-LED32. Dieses digitale Informationsterminal wurde aus hochwertigen Materialien, speziell für einen dauerhaften und zuverlässigen Einsatz, gefertigt. Zu Ihrer eigenen Sicherheit und zum korrekten Betrieb des Kundenstoppers lesen und beachten Sie unbedingt vor Inbetriebnahme diese Bedienungsanleitung.

Heben Sie diese Betriebsanleitung auf. Prüfen Sie den DITT-LED32 auf Transportschäden. Schadhafte Digitalanzeigen dürfen nicht in Gebrauch genommen werden.

Der digitale Kundenstopper dient zum kundenwirksamen Darstellen von Werbung. Bei unsachgemäßer Handhabung kann es zu Verletzungen oder Schäden an dem Gerät kommen. Jedwede Haftung für Schäden die sich aus der zweckentfremdeten Nutzung des DITT-LED32, oder der Missachtung von Vorgaben und Verhaltensregeln dieser Bedienungsanleitung ergeben ist ausgeschlossen. Die Sicherstellung der korrekten Verwendung durch geschultes und autorisiertes Personal obliegt dem Betreibenden.

SICHERHEITSHINWEISE

- Verwenden und lagern Sie das Gerät nicht in feuchter Umgebung. Achten Sie darauf, dass die Umgebungstemperatur zwischen 0 – 50 °C liegt.
- Der digitale Kundenstopper ist nur für die Nutzung in Innenbereichen geeignet. Nutzen Sie ihn nicht in der Nähe von Wasser.
- Achten Sie darauf, dass der Untergrund ebenerdig ist.
- Schalten Sie die Stromzufuhr aus und ziehen Sie den Stecker, bevor Sie das Display reinigen. Sprühen Sie Reinigungslösung auf ein Mikrofasertuch, um das Gerät zu reinigen. Sprühen Sie nie direkt Reinigungsmittel auf das Gerät.
- Blockieren Sie nicht die Lüftungsschlitze und stellen Sie das Gerät nicht in der Nähe einer Wärmequelle oder anderen Geräten auf, die die Belüftung beeinträchtigen könnten.
- Führen Sie keine eigenständigen Reparaturarbeiten durch. Melden Sie sich bei Problemen bei unserem Kundenservice.
- Benutzen Sie das Gerät mit einer stabilen Stromversorgung. Verwenden Sie nur das mit dem Gerät gelieferte Netzkabel.
- Überlastete Netzsteckdosen und Verlängerungskabel stellen eine Gefahrenquelle dar. Dies gilt auch für beschädigte Netzkabel und Stecker. Daraus kann die Gefahr eines elektrischen Schlags oder Kabelbrands resultieren.
- Lassen Sie keine Gegenstände auf das Gerät fallen.
- Setzen Sie das Gerät keinen Erschütterungen aus.
- Trennen Sie das Gerät vom Strom, wenn Sie es nicht verwenden. Lassen Sie das Display niemals eingeschaltet, wenn Sie die Räumlichkeiten verlassen.
- Berühren Sie während eines Gewitters niemals das Netzkabel. Es besteht eine hohe Stromschlaggefahr.
- Nicht durch den Hersteller genehmigte Modifikationen und Veränderungen an dem Gerät führen zu Ausschluss der Gewährleistung.

TECHNISCHE DATEN

DE
EN
FR

ALLGEMEIN

Typ	Einheit	Wert
Modell		DITT-LED32
Farbe		Weiß
Maße (B x T x H)	mm	750 x 460 x 1110
Gewicht	kg	25
Betriebssystem		Android 11
Einsatzbereich		Innen
Nutzungsdauer	h/d	24 / 7
Lautsprecher		2 x 5 W Stereo
Anschlüsse / Schnittstellen		LAN / 2 HDMI / 2 USB / Kopfhörer Klinke / WIFI
Stromverbrauch (an)	W	≤ 130
Stromverbrauch (standby)	W	≤ 4
Stromversorgung	V	14

SYSTEM

Typ	Einheit	Wert
Bedienung		Fernbedienung / Touch
Reaktionszeit	ms	6
Prozessor (CPU)		Rockchip RK3568
Speicherplatz	GB	2 RAM / 16

DISPLAY

Typ	Einheit	Wert
Material		ESD-Glas
Bildschirmdiagonale	"	32
Bildmaße (B x H)	mm	697 x 392
Format		16:9
Auflösung	px	1920 x 1080 (Full HD)
Leuchtstärke	cd/m ²	300
Kontrast		1200:1
Farbenanzahl	Mio.	16,7
Lebensdauer	h	50.000
Touchscreen		Infrarot

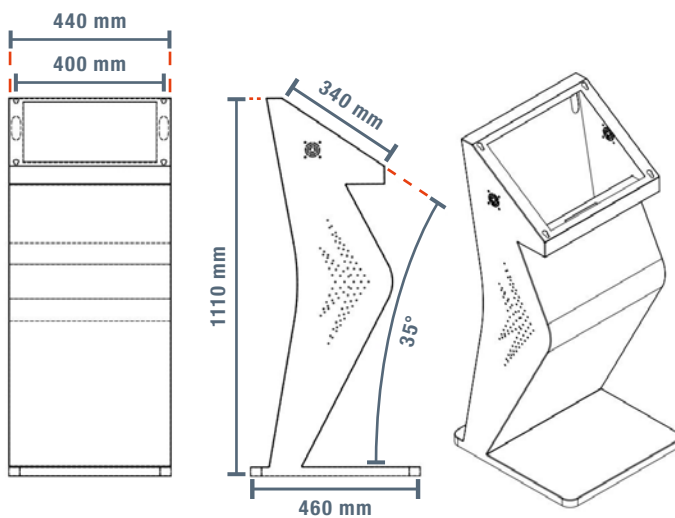
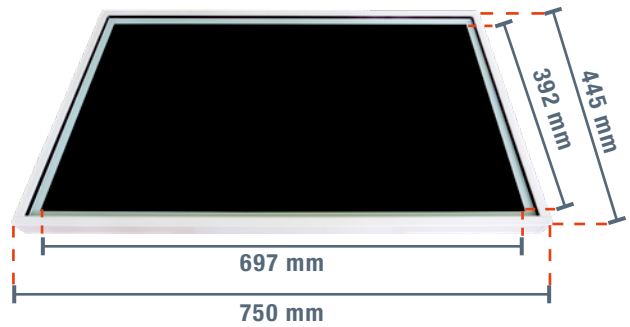

HAUPTKOMPONENTEN IM ÜBERBLICK

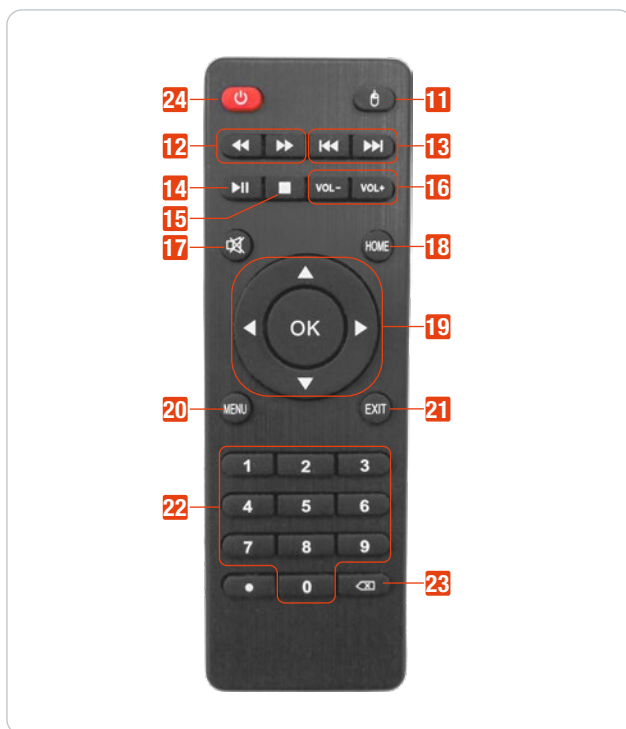
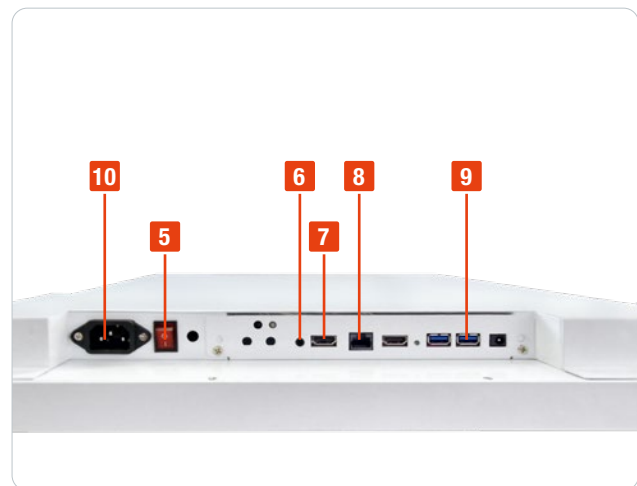

Nr.	Name
1	Touchdisplay
2	Standfuß
3	Lüftungsöffnungen
4	Netzkabel
5	An / Aus Schalter
6	Kopfhörer-Klinke
7	HDMI
8	RJ45 / LAN
9	USB
10	Netzkabelanschluss
11	Nutzung der Maus
12	Vor- / Zurückspulen
13	Titel vor / Titel zurück
14	Play / Pause
15	Stopp
16	Lautstärke lauter / leiser
17	Ton aus
18	Home
19	Steuerkreuz
20	Menu
21	Zurück
22	Zifferntasten
23	Löschen
24	ON / OFF
25	Antenne

MONTAGE

DE

EN

FR

Setzen Sie den 32 " großen Bildschirm mit den beigelegten Schrauben auf den Standfuß und schrauben Sie diese von hinten fest. Verankern Sie den Standfuß ggf. im Boden, um den DITT-LED32 gegen Kippen zu sichern.

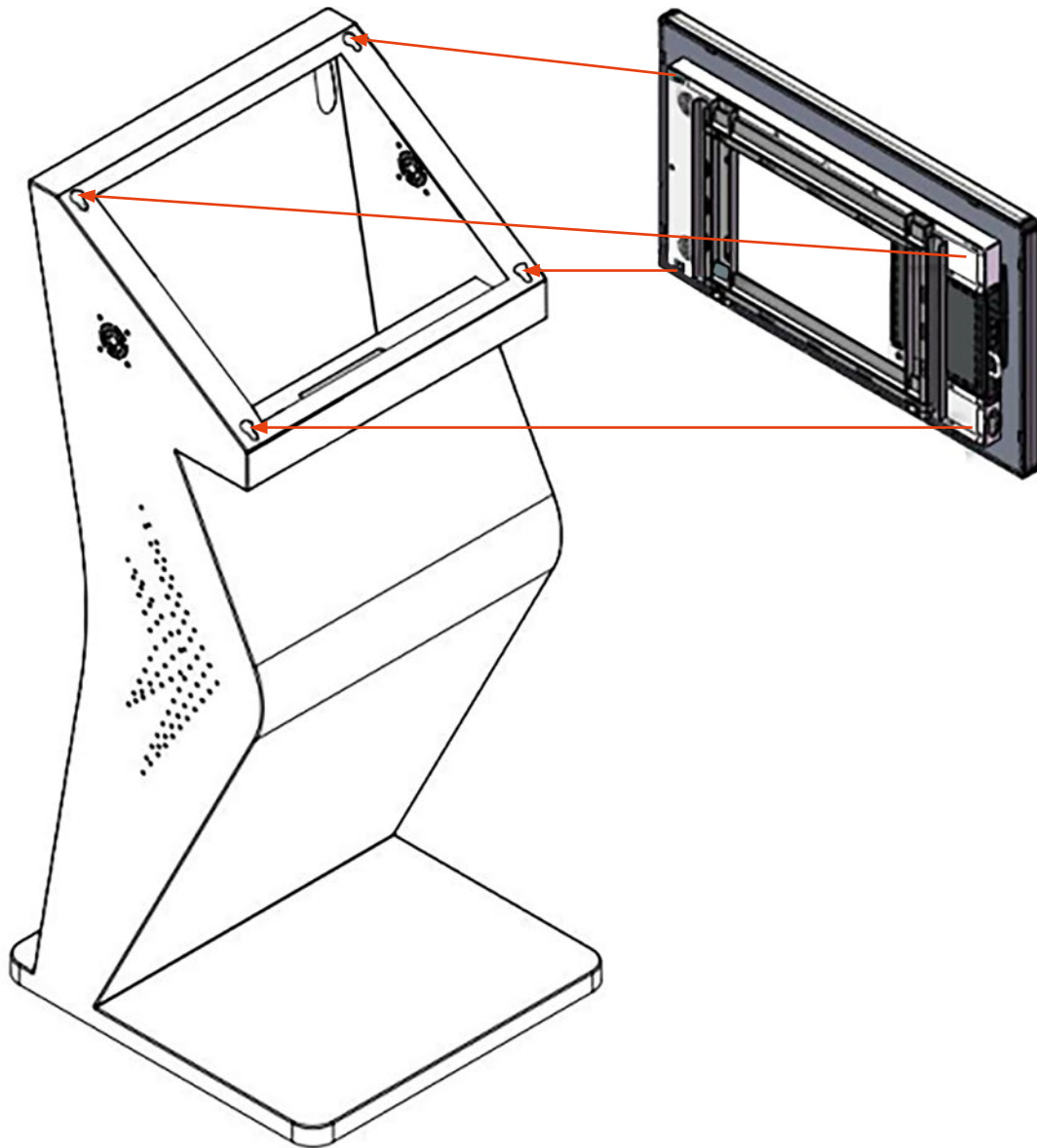

BEDIENUNGSANLEITUNG

1. Stellen Sie sicher, dass das Stromkabel korrekt eingesteckt ist.
2. Schalten Sie nun das Gerät ein, indem Sie den ON / OFF Kippschalter (5) unten am Gerät umlegen.
3. Sobald Sie das Gerät anschalten, wird das Android-Betriebssystem gestartet und der Startbildschirm öffnet sich.
4. Wählen Sie mit der Fernbedienung oder einer Maus die gewünschte App.
5. Über das Optionsmenü unten in der Mitte des Bildschirms erreichen Sie die App-Übersicht. Hier sind alle installierten Apps aufgeführt. Wählen Sie die gewünschte App. In den Einstellungen ist nun der vorletzte Reiter „System“. Hier können Sie alle relevanten Einstellungen, wie Uhrzeit, Sprache und Hintergrundbild, anpassen.

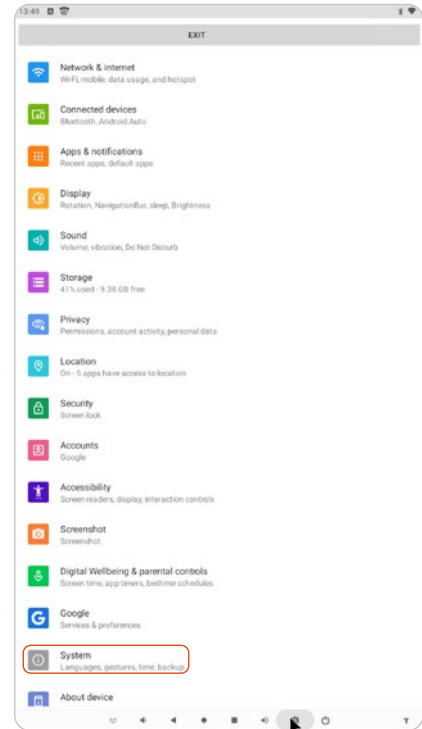
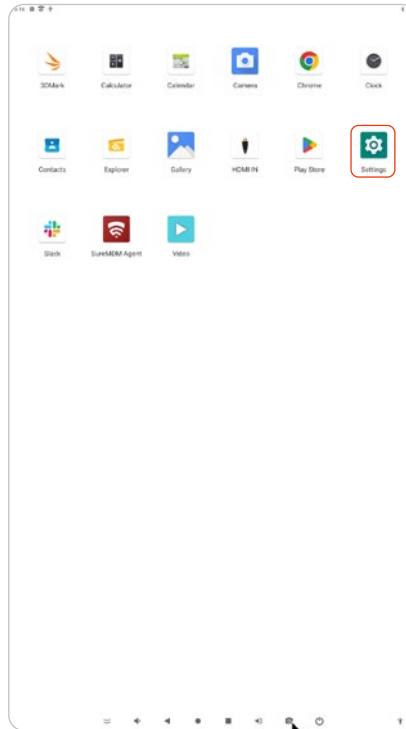
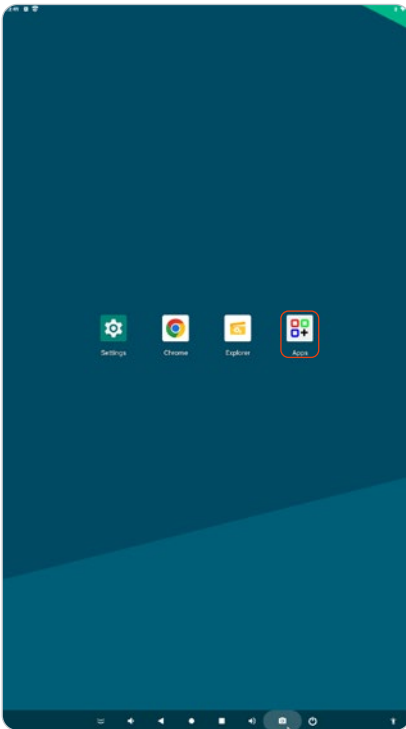

DE

EN

FR

ÄNDERN DER SPRACHE

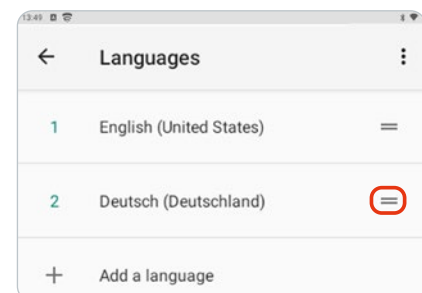
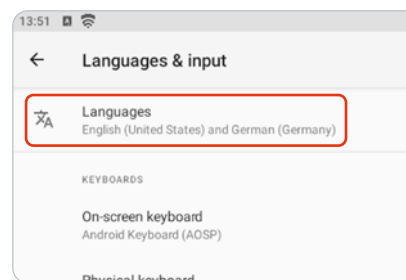
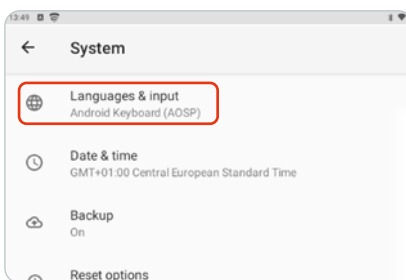

1. Öffnen Sie den Reiter „System“.
2. Gehen Sie auf „Languages & Input“.
3. Gehen Sie auf „Languages“.
4. Suchen Sie neue Sprachen unter dem Reiter „Add a language“.
5. Schieben Sie die gewünschte Sprache mit Hilfe der zwei horizontalen Striche ganz nach oben.

MIT DEM INTERNET VERBINDEN

Um den Kundenstopper mit dem Internet zu verbinden, gehen Sie auf das Untermenü „Netzwerk & Internet“ und geben Sie die Zugangsdaten ihres Routers ein oder nutzen Sie ein LAN-Kabel.

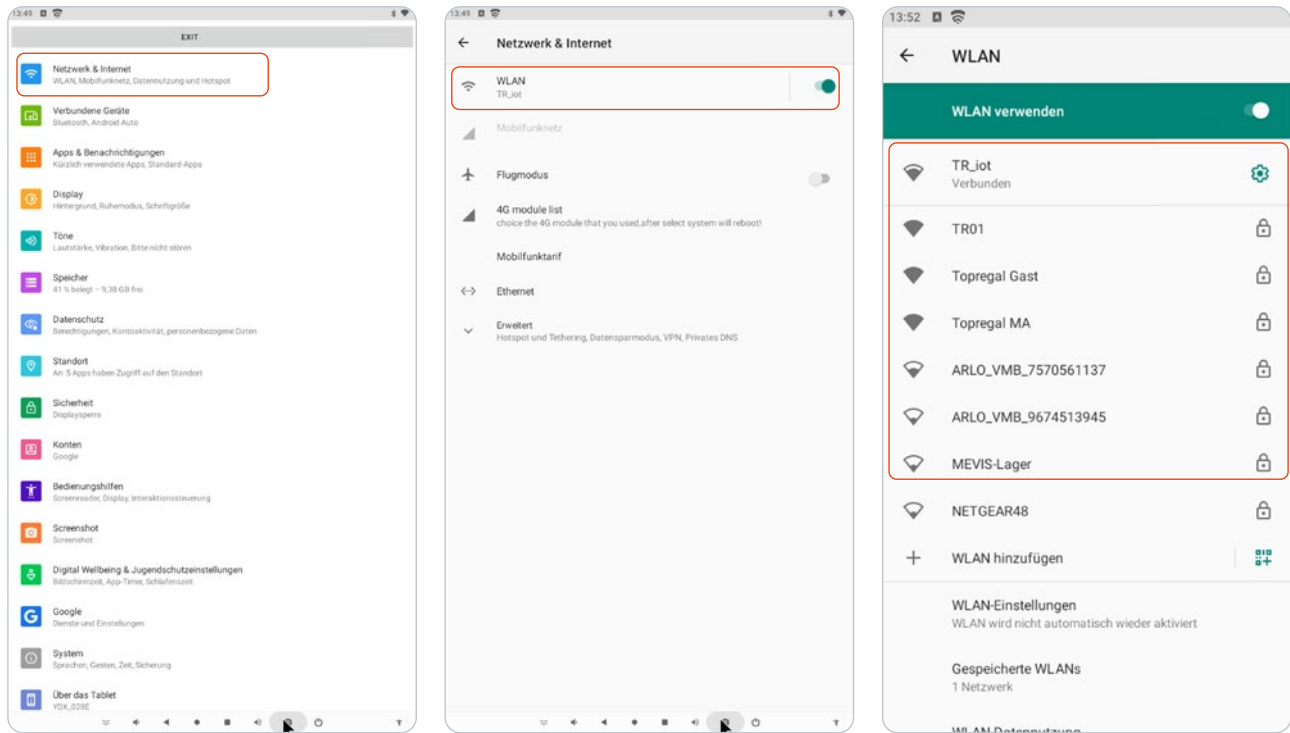

EINSTELLUNG DES DISPLAYS

1. Falls Sie die Bildschirmanzeige permanent ändern wollen, gehen Sie in den Menüpunkt „Display“. Hier können Sie Anzeigeeoptionen einstellen.

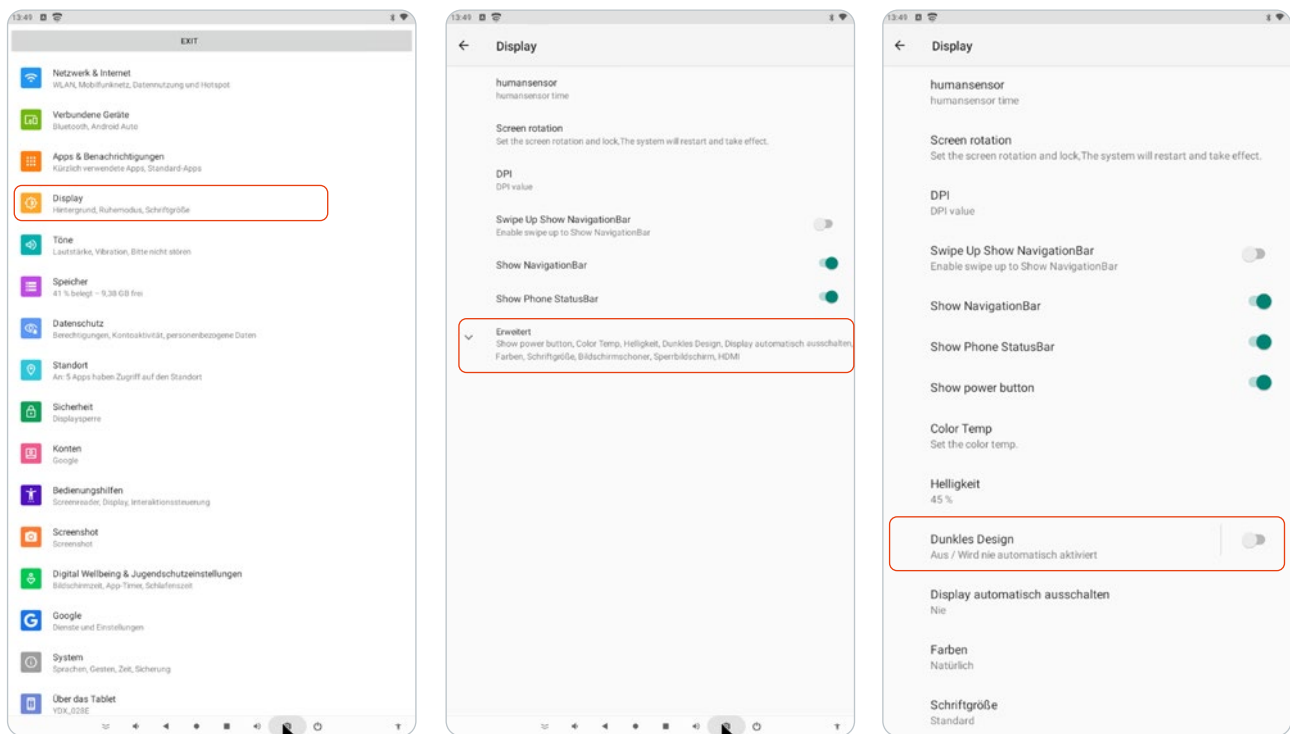

2. Über die „Statusleiste“ am oberen Bildrand können Sie schnell Funktionen wie WLAN aktivieren und deaktivieren.
3. Zudem sehen Sie hier Ihre Benachrichtigungen, wie z. B. empfangene E-Mails.
4. Über die „Navigationsleiste“ am unteren Bildrand haben Sie folgende Optionen:

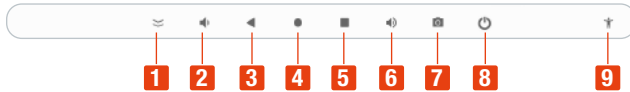

Nr.	Name
1	Leiste ausblenden
2	Lautstärke senken
3	Zur vorherigen Seite zurückspringen
4	Startbildschirm
5	Übersicht aller geöffneten Programme / App-Auswahl
6	Lautstärke erhöhen
7	Screenshot schießen
8	Ausschalten
9	Eingabehilfe

EINSTELLUNG DES SOUNDS

Sie können anhand der Fernbedienung und direkt über die „Navigation bar“ am Display die Lautstärke anpassen. Im Menüpunkt „Sound“ können Sie zudem einstellen, bei welchen Anwendungen der Kundenstopper Töne wiedergibt.

Der Kundenstopper unterstützt folgende Formate

Medium	Formate
Video	MPEG-1, MPEG-2, MPEG4, H.264, WMV
Audio	MP3, DTS, AAC, WMA
Bild	BMP, JPG, JPEG, PNG, GIF

Über den vorinstallierten Play Store können Sie weitere Apps herunterladen. Der digitale Kundenstopper wird mit vordefinierten Anwendungen ausgeliefert.



Wenn Sie Bilder und Videos auf dem digitalen Kundenstopper abbilden wollen, achten Sie darauf, dass diese im richtigen Format bereitgestellt werden (16:9) bzw. mit der Auflösung 1920 x 1080.

ANSCHLÜSSE

RJ45: Zum Zugriff auf das Netzwerk, falls WiFi nicht verfügbar ist oder eine LAN-Verbindung bevorzugt wird.

USB: Externe USB-Eingänge. Zum schnellen und einfachen Übertragen von Bildern und Videos auf das Gerät.

HDMI IN: Zur Wiedergabe von z.B. Computerinhalten auf dem Kundenstopper.

HDMI OUT: Zur Wiedergabe der Inhalte des Kundenstoppers auf externen Quellen, wie z.B. Displays.

REGELMÄSSIGE INSPEKTION

Führen Sie regelmäßige Sichtprüfungen durch. Achten Sie hierbei besonders auf das Display und das Netzkabel.

Reinigen Sie das Display regelmäßig. Sprühen Sie hierfür Reinigungslösung auf ein Mikrofasertuch, um das Gerät zu reinigen. Sprühen Sie nie direkt Reinigungsmittel auf das Gerät. Prüfen Sie regelmäßig die Lüftungsschlitze an der Rückseite des Kundenstoppers.

PROBLEMBEHANDLUNG

Problem	Ursache	Lösung
Es wird kein Bild angezeigt und kein Ton wiedergegeben	Der Netzstecker ist nicht eingesteckt	Stecken Sie den Netzstecker ein
	Der ON / OFF Kippschalter an der Rückseite des Geräts wurde nicht umgelegt	Legen Sie den Schalter um
	Der Ton ist auf lautlos eingestellt	Erhöhen Sie die Lautstärke
Die Fernbedienung funktioniert nicht	Der Abstand zwischen Kundenstopper und Fernbedienung ist zu weit	Verringern Sie den Abstand zwischen Kundenstopper und Fernbedienung
	Die Batterien sind leer	Tauschen Sie die Batterien aus (2 x AAA)
	Die Fernbedienung wird falsch gehalten	Zielen Sie mit der Fernbedienung direkt auf die Mitte des Kundenstoppers
Der Kundenstopper stürzt ab	Instabile Internetverbindung	Sorgen Sie für eine stabile Internetverbindung
	Aktiviertes Roaming	Deaktivieren Sie das Roaming
Manche Farben werden nicht korrekt angezeigt	Kabel an der Rückseite des Kundenstoppers sind herausgerutscht	Öffnen Sie den Steuerungskasten an der Rückseite und überprüfen Sie die Kabelverbindungen

SERVICE & KONTAKT

Kontaktieren Sie unsere Produktexperten und finden Sie Hilfe und Lösungen für Ihr Produkt. Hier finden Sie alle Kontaktinformationen nach Land und Sprache gelistet: www.topregal.com/de/service

Verantwortlich für den Inhalt:

TOPREGAL GmbH
 Industriestraße 3
 70794 Filderstadt
 GERMANY
www.topregal.com

EU-Konformitätserklärung

Der Hersteller

TOPREGAL GmbH
Industriestrasse 3
70794 Filderstadt

erklärt hiermit, dass folgendes Produkt

Produktbezeichnung:

Tecmaschin
Digitales Informationsterminal

Typ:

DITT-LED32

Seriennummer:

DITT-LED32-1000000000 - DITT-LED32-9999999999

allen einschlägigen Bestimmungen der angewandten Rechtsvorschriften (nachfolgend) – einschließlich deren zum Zeitpunkt der Erklärung geltenden Änderungen – entspricht. Die alleinige Verantwortung für die Ausstellung dieser Konformitätserklärung trägt der Hersteller. Diese Erklärung bezieht sich nur auf die Maschine in dem Zustand, in dem sie in Verkehr gebracht wurde; vom Endnutzer nachträglich angebrachte Teile und / oder nachträglich vorgenommene Eingriffe bleiben unberücksichtigt.

Entspricht den Bestimmungen der folgenden europäischen Richtlinien:

2014/53/EU Funkausrüstungsrichtlinie

Entspricht den Bestimmungen der folgenden Normen:

EN IEC 62368

EN IEC 62311

EN 301 489

EN 300 328

Name und Anschrift der Person, die bevollmächtigt ist, die technischen Unterlagen zusammenzustellen:

TOPREGAL GmbH
Industriestrasse 3
70794 Filderstadt

Ort: Filderstadt
Datum: 01.08.2022



Juergen Effner
Chief Executive Officer

GENERAL

Foreword	13
Safety instructions	13
Technical data	14
Overview of the main components	15
Assembly	16
Operating instructions	17

DE

EN

FR

MAINTENANCE

Regular inspections	20
Troubleshooting	20
Service & contact	20
EU Declaration of Conformity	21

FOREWORD

Congratulations on the purchase of your new digital advertising display DITT-LED32. This digital information terminal is made of high quality materials, specially designed for durable and reliable use. For your own safety and for the correct operation of the digital advertising display, please be sure to read and observe these operating instructions before commissioning.

Keep these operating instructions. Check the DITT-LED32 for transport damage. Damaged digital displays must not be pulled into use.

The digital advertising display is used for the customer-effective display of advertising. Improper handling may result in injury or damage to the device. Any liability for damages resulting from the improper use of the DITT-LED32, or the disregard of specifications and rules of conduct of this manual is excluded. The operator is responsible for ensuring correct use by trained and authorized personnel.

SAFETY INSTRUCTIONS

- Do not use or store the device in a damp environment. Ensure that the ambient temperature is between 0 - 50 °C.
- The digital advertising display is only suitable for indoor use. Do not use it near water.
- Make sure that the surface is level.
- Switch off the power supply and disconnect the plug before cleaning the display. Spray cleaning solution on a microfiber cloth to clean the device. Never spray cleaning solution directly on the device.
- Do not block the ventilation slots or place the device near a heat source or other equipment that may affect ventilation.
- Do not perform repair work on your own. Contact our customer service department in case of problems.
- Use the device with a stable power supply. Use only the power cord supplied with the unit.
- Overloaded mains sockets and extension cords are a source of danger. This also applies to damaged power cords and plugs. This may result in the risk of electric shock or cable fire.
- Do not drop any objects onto the device.
- Do not subject the device to shocks.
- Disconnect the device from the power supply when not in use. Never leave the display on when you leave the premises.
- Never touch the power cord during a lightning storm. There is a high risk of electric shock.
- Modifications and changes to the device not approved by the manufacturer will void the warranty.

TECHNICAL DATA

GENERAL

Type	Unit	Value
Model		DITT-LED32
Colour		White
Dimensions (W x D x H)	mm	750 x 460 x 1110
Weight	kg	25
Operating system		Android 11
Application area		Indoor
Operating time	h/d	24 / 7
Loudspeaker		2 x 5 W Stereo
Connectors / Interfaces		LAN / 2 HDMI / 2 USB / Headphone jack / WIFI
Power consumption (on)	W	≤ 130
Power consumption (standby)	W	≤ 4
Power supply	V	14

DISPLAY

Type	Unit	Value
Material		ESD glass
Screen diagonal	"	32
Screen dimensions (W x H)	mm	697 x 392
Format		16:9
Resolution	px	1920 x 1080 (Full HD)
Brightness	cd/m ²	300
Contrast		1200:1
Colours	Mio.	16.7
Lifetime	h	50,000
Touchscreen		Infrared

SYSTEM

Type	Unit	Value
Operating		Remote control / Touch
Response time	ms	6
Processor (CPU)		Rockchip RK3568
Memory	GB	2 RAM / 16

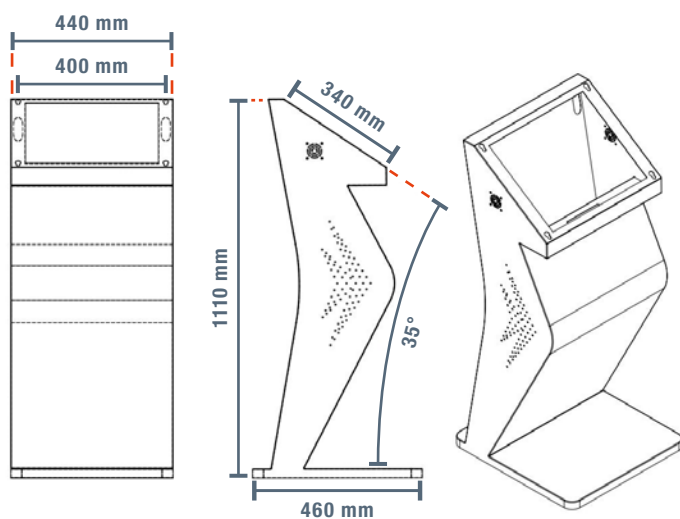

OVERVIEW OF THE MAIN COMPONENTS

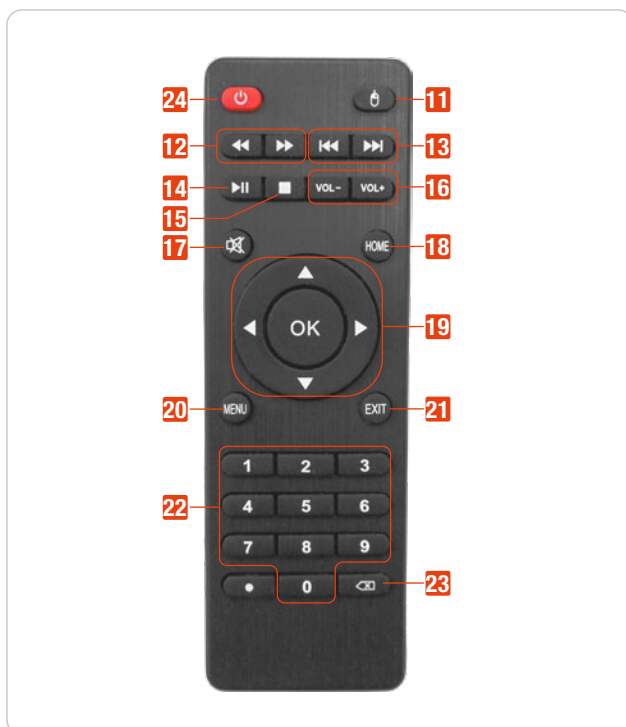
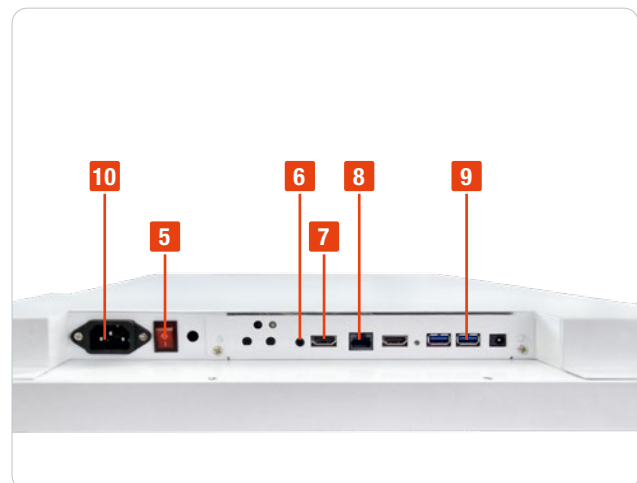

No.	Name
1	Touch display
2	Stand
3	Ventilation openings
4	Mains cable
5	On / Off switch
6	Headphone jack
7	HDMI
8	RJ45 / LAN
9	USB
10	Power cord connector
11	Using the mouse
12	Forward / Rewind
13	Title forward / Title back
14	Play / Pause
15	Stop
16	Volume up / down
17	Sound off
18	Home
19	Control pad
20	Menu
21	Back
22	Numeric keys
23	Delete
24	ON / OFF
25	Antenna

ASSEMBLY

Place the 32 " screen on the stand with the enclosed screws and tighten them from behind. If necessary, anchor the stand in the floor to secure the DITT-LED32 against tilting.

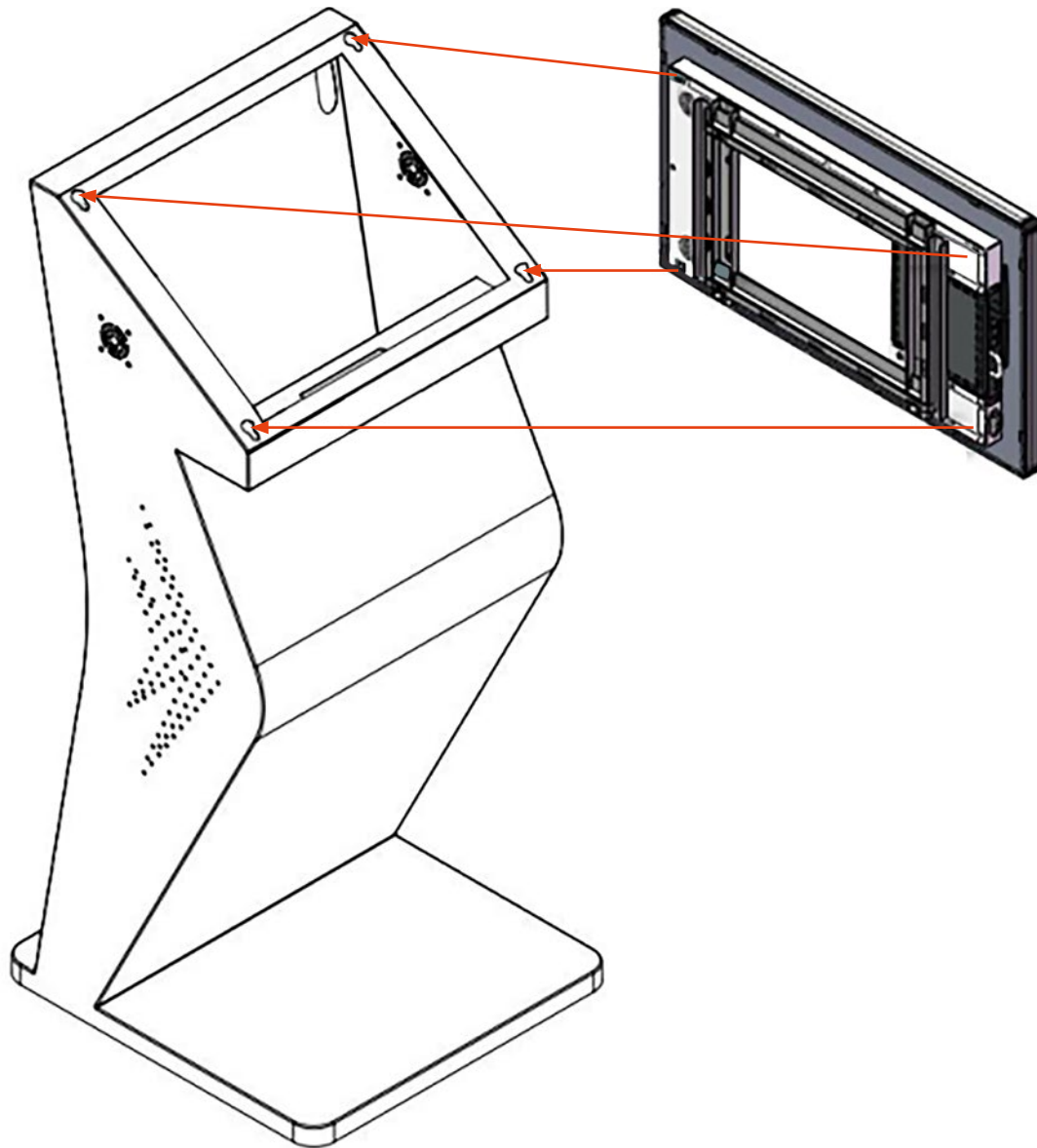

DE

EN

FR

OPERATING INSTRUCTIONS

1. Make sure that the power cable is plugged in correctly.
2. Now switch on the unit by flipping the ON / OFF toggle switch (6) on the back of the unit.
3. As soon as you switch on the unit, the Android operating system starts and the start screen opens.
4. Select the desired app using touch, the remote control or a mouse.
5. Use the options menu at the bottom centre of the screen to reach the app overview. All installed apps are listed here. Select the desired app. In the settings, the penultimate tab is "Settings". Here you can adjust all relevant settings, such as time, language and background image.

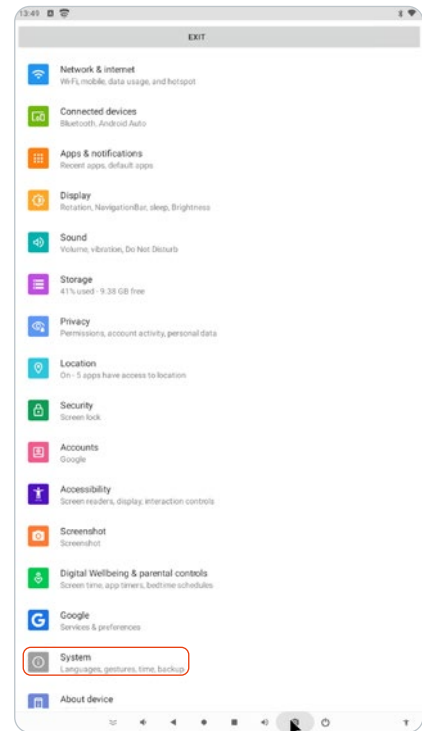
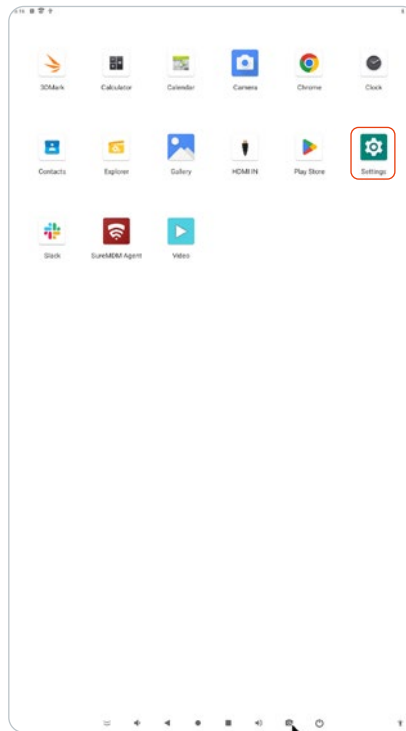
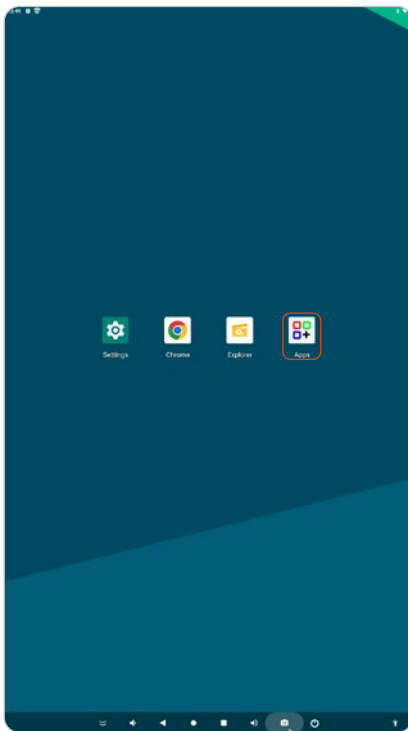

CHANGING THE LANGUAGE

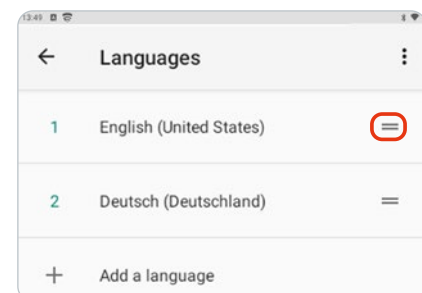
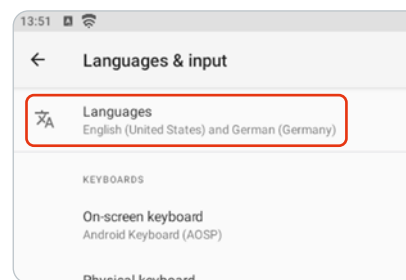
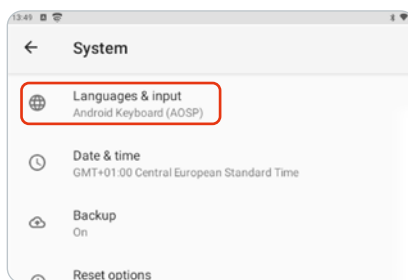

1. Open the "System" tab.
2. Go to "Languages & Input".
3. Go to "Languages".
4. Look for new languages under the tab "Add a language".
5. Move the desired language to the top using the two horizontal lines.

DE

EN

FR

CONNECT TO THE INTERNET

To connect the advertising display to the internet go to the submenu "Network & internet" and enter the access data of your router or use a LAN cable.

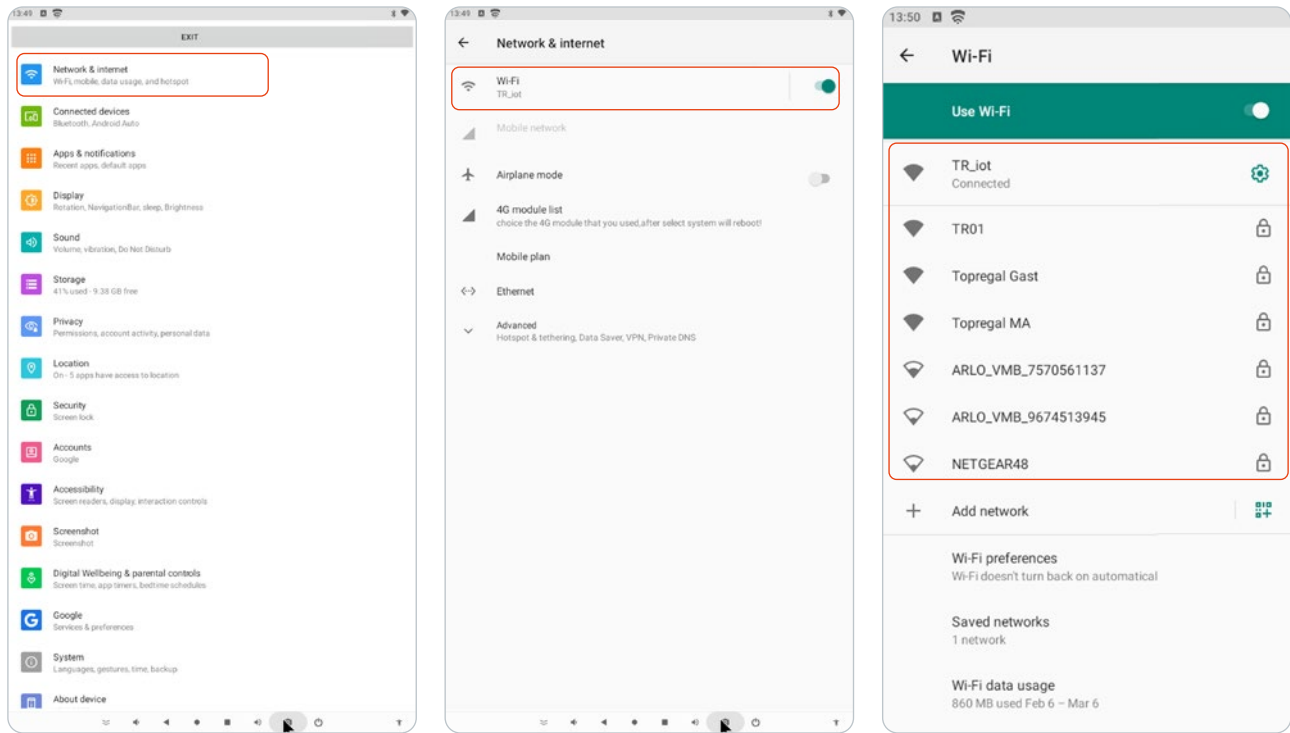

SETTING THE DISPLAY

If you want to change the screen display permanently go to the menu item "Display". Here you can set display options.

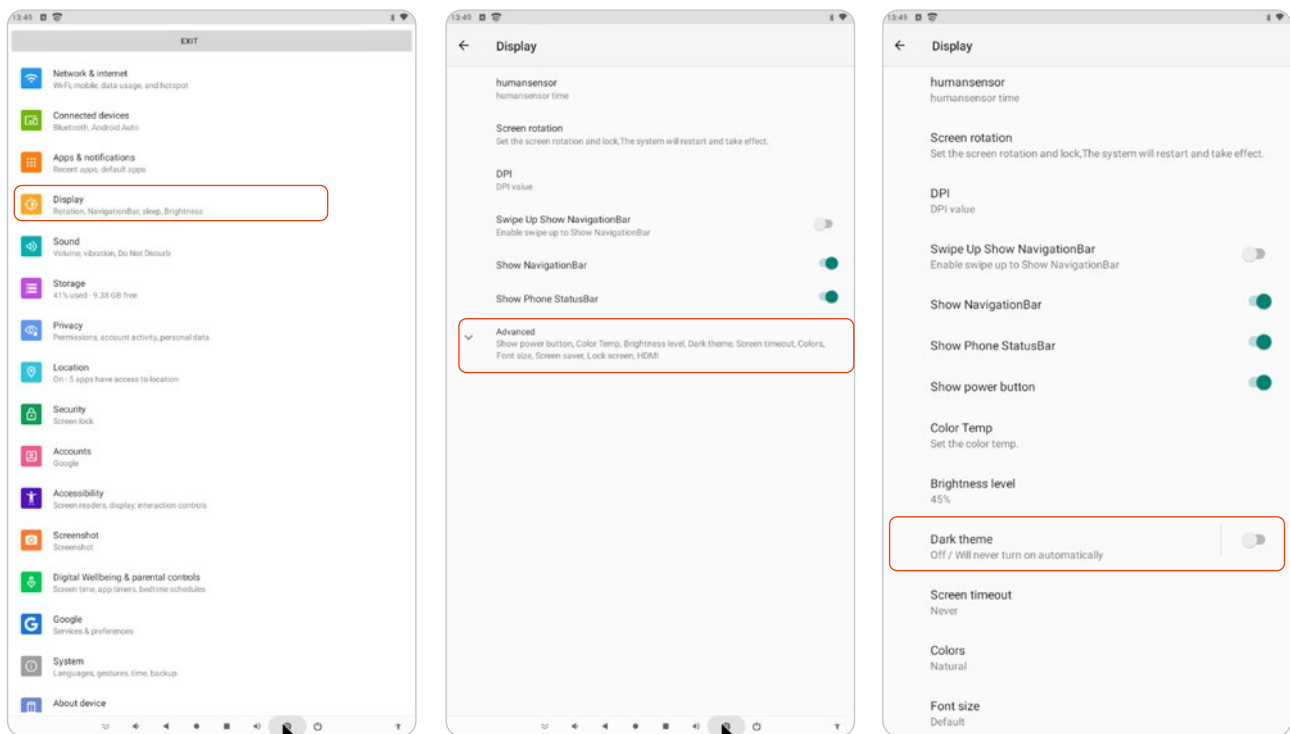

1. You can quickly activate and deactivate functions such as WIFI via the "Status bar" at the top of the screen.
2. You can also see your notifications here, such as received e-mails.
3. The "Navigation bar" at the bottom of the screen gives you the following options:

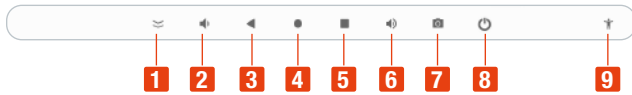

No.	Name
1	Hide bar
2	Volume down
3	Go back to previous page
4	Home screen
5	Overview of all open programmes / app selection
6	Volume up
7	Take screenshot
8	Turn off
9	Assistance

SETTING THE SOUND

You can adjust the volume using the remote control and directly via the „Navigation bar“ on the display. In the „Sound“ menu item, you can also set the applications for which the advertising display plays sounds.

The display supports the following formats

Medium	Formats
Video	MPEG-1, MPEG-2, MPEG4, H.264, WMV
Audio	MP3, DTS, AAC, WMA
Image	BMP, JPG, JPEG, PNG, GIF

You can download additional apps via the pre-installed Play Store. The digital advertising display comes with predefined apps.



If you want to display images and videos on the digital advertising display, make sure that they are provided in the correct format (16:9) or with the resolution 1920 x 1080.

CONNECTIONS

RJ45: To access the network if WiFi is not available or a LAN connection is preferred.

USB: External USB inputs. For quick and easy transfer of images and videos to the device.

HDMI IN: For reproducing e.g. computer content on the digital advertising display.

HDMI OUT: For reproducing the contents of the digital advertising display on external sources, such as displays.

REGULAR INSPECTIONS

Carry out regular visual inspections. Pay particular attention to the display and the power cord. Clean the display regularly.

Spray cleaning solution onto a microfiber cloth to clean the device. Never spray cleaning solution directly onto the device.

Regularly check the ventilation slots at the back of the digital advertising display.

TROUBLESHOOTING

Problem	Cause	Solution
No picture is displayed and no sound is played back	The power plug is not plugged in	Plug in the power plug
	The ON / OFF toggle switch on the back of the unit has not been flipped	Flip the switch
	The sound is set to silent	Increase the volume
The remote control does not work	The distance between the advertising display and the remote control is too wide	Reduce the distance between the advertising display and the remote control
	The batteries are empty	Replace the batteries (2 x AAA)
	The remote control is held incorrectly	Aim the remote control directly at the center of the advertising display
The advertising display crashes	Unstable internet connection	Ensure a stable internet connection
	Roaming activated	Deactivate roaming
Some colors are not displayed correctly	Cables at the back of the advertising display have slipped out	Open the control box at the back and check the cable connections

SERVICE & CONTACT

Contact our product experts and find help and solutions for your product. Here you will find all contact information listed by country and language: www.topregal.com/en/service

Responsible for the content:
 TOPREGAL GmbH
 Industriestrasse 3
 70794 Filderstadt
 GERMANY
www.topregal.com

EU Declaration of Conformity

The manufacturer

TOPREGAL GmbH
Industriestrasse 3
70794 Filderstadt
Germany

hereby declares that the following product

Product designation:

Tecmaschin
Digital information terminal

Type:

DITT-LED32

Serial number:

DITT-LED32-1000000000 - DITT-LED32-9999999999

complies with all relevant provisions of the applicable legal regulations (hereinafter) - including their amendments in force at the time of the declaration. The sole responsibility for issuing this declaration of conformity lies with the manufacturer. This declaration refers only to the machine in the condition in which it was placed on the market; parts and / or interventions subsequently fitted by the end user are not taken into account.

Conforms to the provisions of the following European directives:

2014/53/EU Radio Equipment Directive

Conforms to the provisions of the following standards:

EN IEC 62368
EN IEC 62311
EN 301 489
EN 300 328

Name and address of the person who is authorized, compile the technical documentation:

TOPREGAL GmbH
Industriestrasse 3
70794 Filderstadt
Germany



Place: Filderstadt
Date: 01.08.2022

Juergen Effner
Chief Executive Officer

GÉNÉRALITÉS

Avant-propos	23
Instructions de sécurité	23
Données techniques	24
Aperçu des principales composantes	25
Montage	26
Mode d'emploi	27

DE**EN****FR****MAINTENANCE**

Inspections régulières	30
Dépannage	30
Service & contact	30
Déclaration de conformité UE	31

AVANT-PROPOS

Nous vous félicitons d'avoir acheté votre nouveau panneau d'affichage DITT-LED32. Ce terminal d'information numérique a été fabriqué à partir de matériaux de haute qualité, spécialement conçus pour une utilisation durable et fiable. Pour votre propre sécurité et pour un fonctionnement correct du stop-client, lisez et respectez impérativement ce mode d'emploi avant la mise en service.

Conservez ce mode d'emploi. Vérifiez que le DITT-LED32 n'a pas été endommagé pendant le transport. Les affichages numériques endommagés ne doivent pas être utilisés.

Le stop-client numérique sert à présenter de la publicité de manière efficace pour le client. Une manipulation non conforme peut entraîner des blessures ou des dommages à l'appareil. Toute responsabilité pour des dommages résultant d'une utilisation non conforme du DITT-LED32 ou du non-respect des consignes et des règles de comportement de ce mode d'emploi est exclue. Il incombe à l'utilisateur de s'assurer que l'appareil est utilisé correctement par un personnel formé et autorisé.

INSTRUCTIONS DE SÉCURITÉ

- N'utilisez pas et ne stockez pas l'appareil dans un environnement humide. Veillez à ce que la température ambiante soit comprise entre 0 et 50 °C.
- Le panneau d'affichage numérique est uniquement destiné à une utilisation en intérieur. Ne l'utilisez pas à proximité de l'eau.
- Veillez à ce que le support soit au niveau du sol.
- Coupez l'alimentation électrique et débranchez la prise avant de nettoyer l'écran. Vaporisez une solution de nettoyage sur un chiffon en microfibres pour nettoyer l'appareil. Ne vaporisez jamais de produit nettoyant directement sur l'appareil.
- N'obstruez pas les fentes d'aération et ne placez pas l'appareil à proximité d'une source de chaleur ou d'autres appareils susceptibles de gêner l'aération.
- N'effectuez pas de travaux de réparation vous-même. Si vous rencontrez des problèmes, contactez notre service client.
- Utilisez l'appareil avec une alimentation électrique stable. Utilisez uniquement le cordon d'alimentation fourni avec l'appareil.
- Les prises de courant et les rallonges électriques surchargées constituent une source de danger. Il en va de même pour les cordons d'alimentation et les fiches endommagés. Il peut en résulter un risque de choc électrique ou d'incendie de câble.
- Ne laissez pas tomber d'objets sur l'appareil.
- N'exposez pas l'appareil à des chocs.
- Débranchez l'appareil lorsque vous ne l'utilisez pas. Ne laissez jamais l'écran allumé lorsque vous quittez les lieux.
- Ne touchez jamais le câble d'alimentation pendant un orage. Il existe un risque élevé d'électrocution.
- Toute modification ou altération de l'appareil non autorisée par le fabricant entraînera l'annulation de la garantie légale.

DONNÉES TECHNIQUES

GÉNÉRAL

Type	Unité	Valeur
Modèle		DITT-LED32
Couleur		Blanc
Dimensions (L x P x H)	mm	750 x 460 x 1110
Poids	kg	25
Système d'exploitation		Android 11
Domaine d'utilisation		Intérieur
Durée d'utilisation	h/d	24 / 7
Haut-parleur		2 x 5 W Stereo
Connexions / interfaces		LAN / 2 HDMI / 2 USB / Casque jack / WIFI
Consommation électrique (allumé)	W	≤ 130
Consommation électrique (en veille)	W	≤ 4
Alimentation électrique	V	14

SYSTÈME

Type	Unité	Valeur
Utilisation		Télécommande / Touch
Temps de réaction	ms	6
Processeur (CPU)		Rockchip RK3568
Espace mémoire	GB	2 RAM / 16

AFFICHAGE

Type	Unité	Valeur
Matériau		Verre ESD
Diagonale de l'écran	"	32
Dimensions de l'image (L x H)	mm	697 x 392
Format		16:9
Résolution	px	1920 x 1080 (Full HD)
Luminosité	cd/m ²	300
Contraste		1200:1
Nombre de couleurs	Mio.	16,7
Durée de vie	h	50.000
Écran tactile		Infrarouge

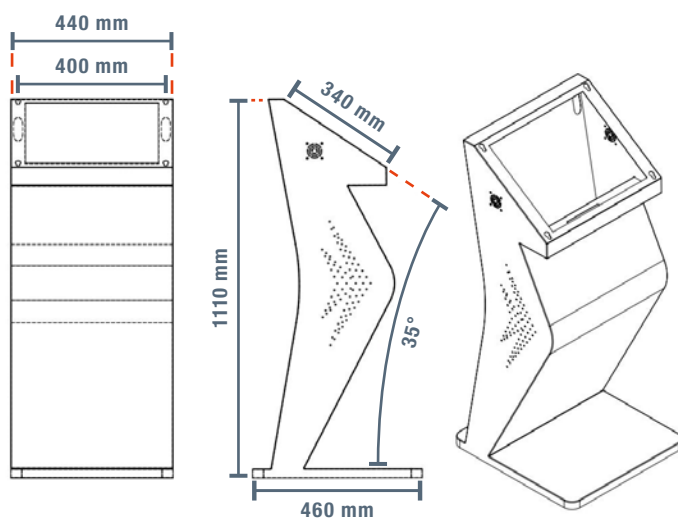

APERÇU DES PRINCIPALES COMPOSANTES

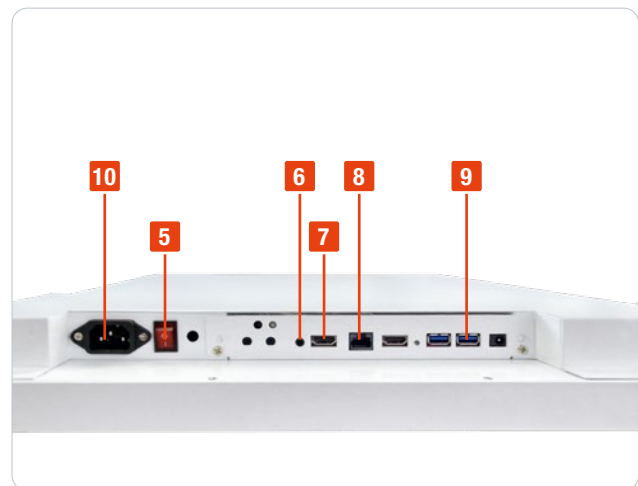

N°	Nom
1	Écran tactile
2	Pied de support
3	Ouvertures de ventilation
4	Cordon d'alimentation
5	Interrupteur marche / arrêt
6	Prise casque
7	HDMI
8	RJ45 / LAN
9	USB
10	Prise du câble d'alimentation
11	Utilisation de la souris
12	Avance / retour rapide
13	Piste suivante / piste précédente
14	Lecture / Pause
15	Arrêt
16	Volume plus fort / plus faible
17	Son désactivé
18	Accueil
19	Bouton de contrôle
20	Menu
21	Retour
22	Touches numériques
23	Effacer
24	ON / OFF
25	Antenne

DE

EN

FR

MONTAGE

Placez l'écran de 32" sur le pied à l'aide des vis fournies et vissez-les par l'arrière. Si nécessaire, ancrez le pied dans le sol pour empêcher le DITT-LED32 de basculer.

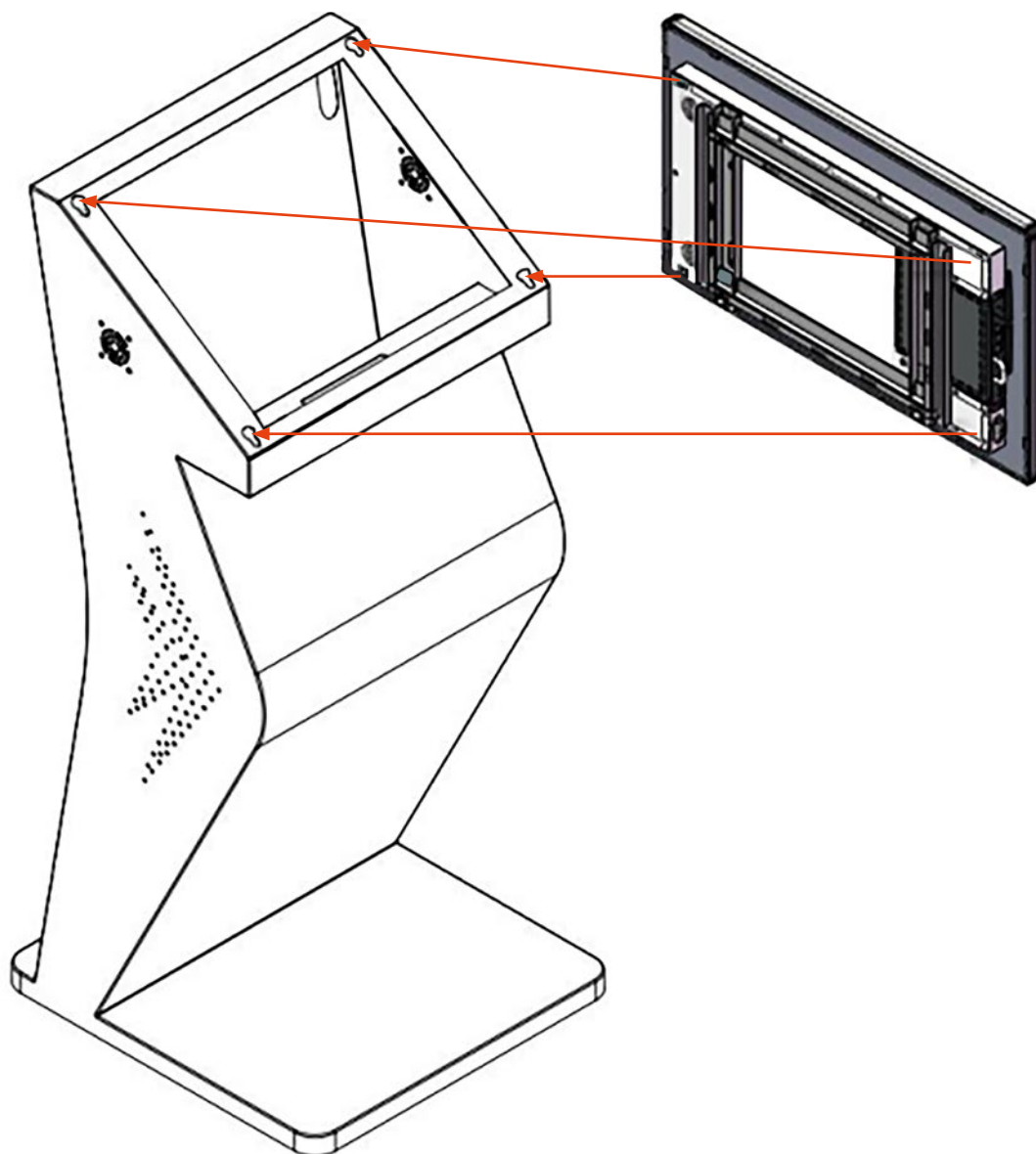

MODE D'EMPLOI

1. Assurez-vous que le câble d'alimentation est correctement branché.
2. Allumez maintenant l'appareil en basculant l'interrupteur à bascule ON / OFF (6) à l'arrière de l'appareil.
3. Dès que vous allumez l'appareil, le système d'exploitation Android démarre et l'écran d'accueil s'ouvre.
4. Sélectionnez l'application de votre choix par simple toucher, à l'aide de la télécommande ou d'une souris.
5. Le menu d'options en bas au milieu de l'écran vous permet d'accéder à l'aperçu des applications. Toutes les apps installées y sont répertoriées. Sélectionnez l'app souhaitée. Dans les paramètres, l'avant-dernier onglet est «Settings».
6. Ici, vous pouvez ajuster tous les paramètres pertinents, comme l'heure, la langue et le fond d'écran.

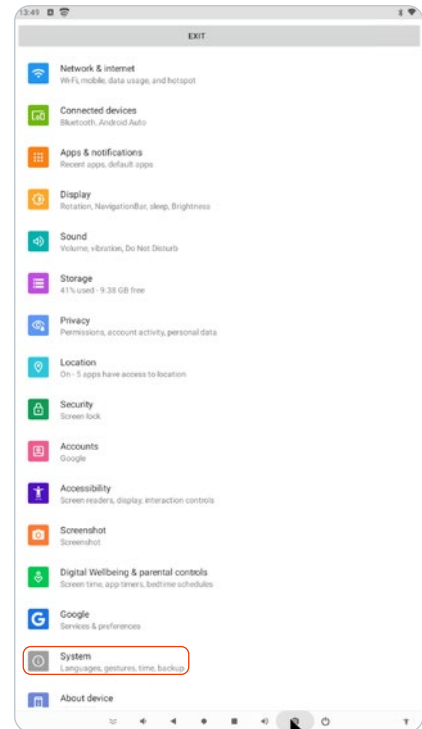
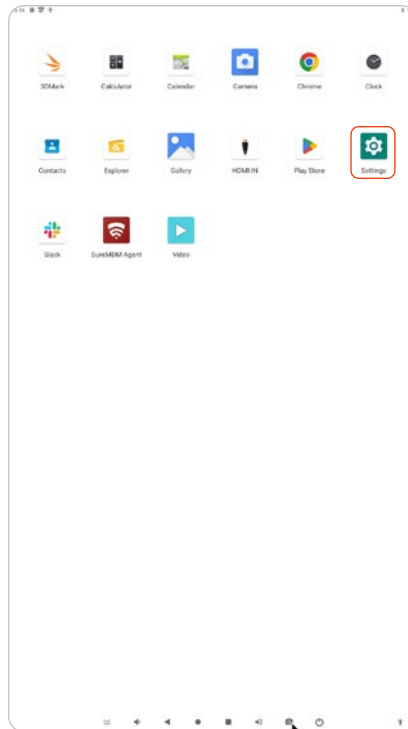
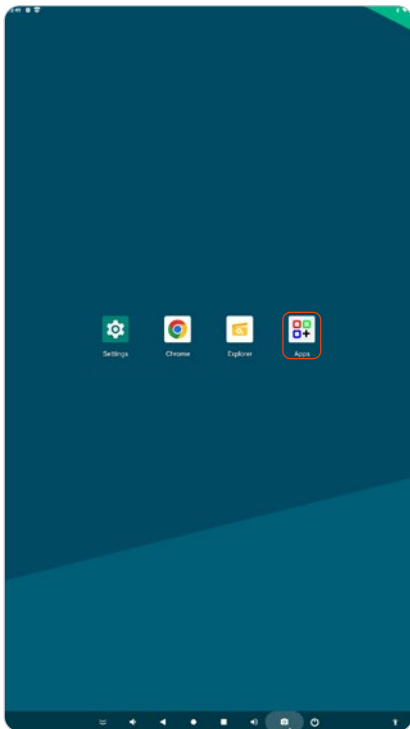

CHANGER DE LANGUE

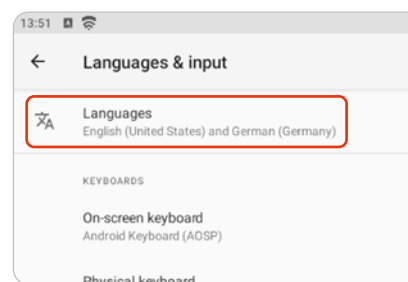
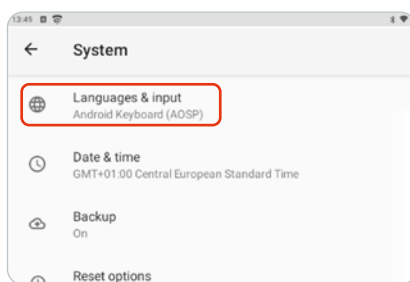

1. Ouvrez l'onglet «System».
2. Allez dans «Languages & Input».
3. Allez sur «Languages».
4. Cherchez de nouvelles langues sous l'onglet «Add a language».
5. Faites glisser la langue souhaitée vers le haut à l'aide des deux traits horizontaux.

SE CONNECTER À INTERNET

Pour connecter le stopper client à Internet, allez dans le sous-menu «Réseau et Internet» et entrez les données d'accès de votre routeur ou utilisez un câble LAN.

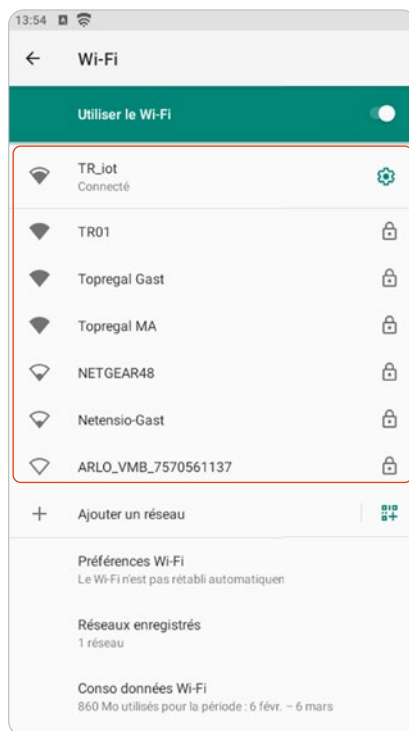
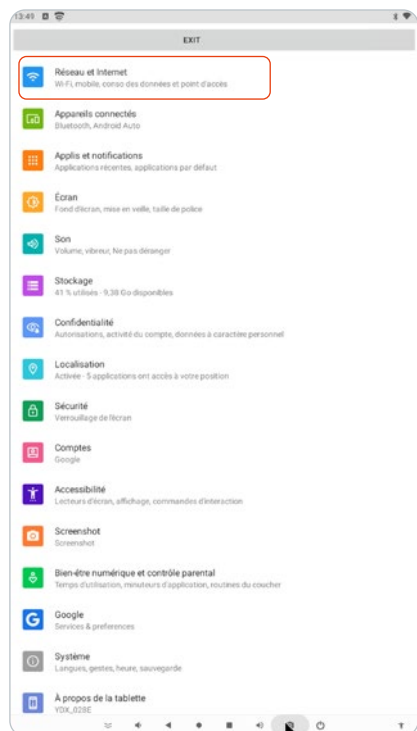

RÉGLAGE DE L'ÉCRAN

1. Si vous souhaitez modifier l'affichage de l'écran de manière permanente, allez dans l'option de menu «Écran». Ici, vous pouvez régler les options d'écran.

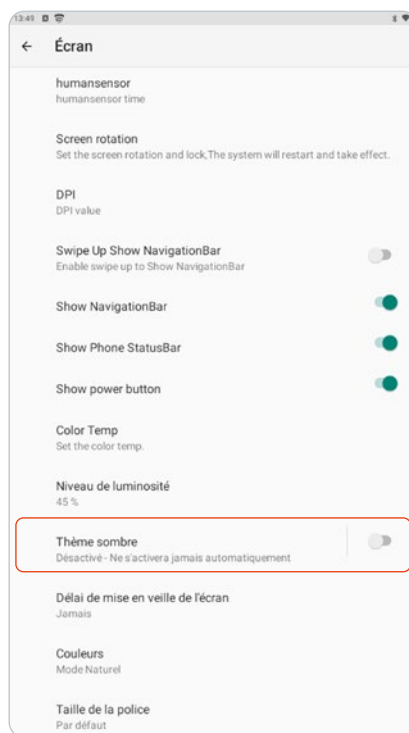
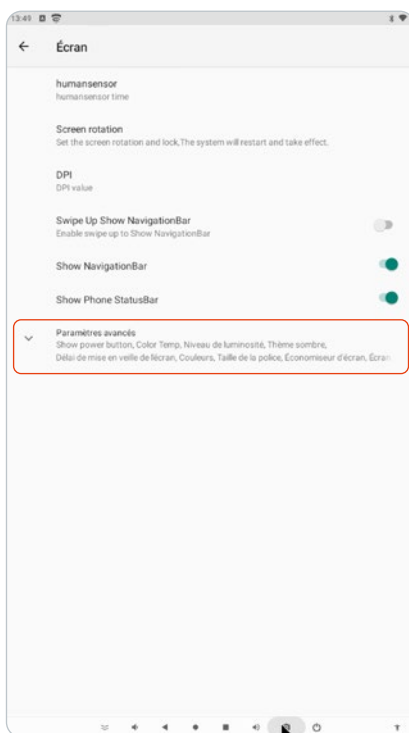
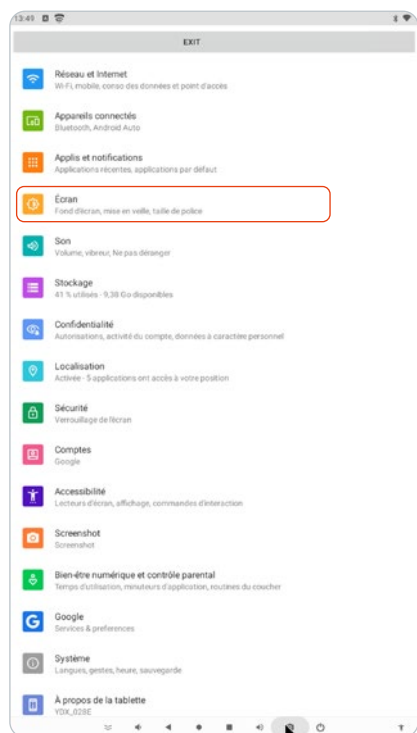

2. La „barre d'état“ en haut de l'écran vous permet d'activer ou de désactiver rapidement des fonctions telles que le WIFI.
3. De plus, vous y voyez vos notifications, comme les e-mails reçus.
4. La «barre de navigation» en bas de l'écran vous permet d'accéder aux options suivantes:

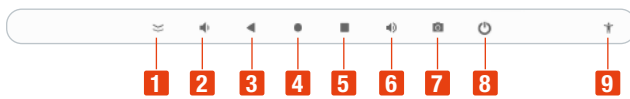

N°	Nom
1	Cacher le bar
2	Baisser le volume
3	Revenir à la page précédente
4	Écran d'accueil
5	Aperçu de tous les programmes ouverts / sélection des applications
6	Augmenter le volume
7	Prendre une capture d'écran
8	Désactiver
9	Aide à la saisie

RÉGLAGE DU SON

Vous pouvez régler le volume à l'aide de la télécommande et directement via la „barre de navigation“ sur l'écran. Dans l'option de menu „Son“, vous pouvez également définir les applications pour lesquelles le panneau d'affichage émet des sons.

Le panneau d'affichage supporte les formats suivants

Medium	Formats
Video	MPEG-1, MPEG-2, MPEG4, H.264, WMV
Audio	MP3, DTS, AAC, WMA
Image	BMP, JPG, JPEG, PNG, GIF

Vous pouvez télécharger d'autres applications via le Play Store préinstallé. Le panneau d'affichage numérique est livré avec des applications prédéfinies.



Si vous souhaitez afficher des images et des vidéos sur le panneau d'affichage numérique, veuillez à ce qu'elles soient mises à disposition au bon format (16:9) ou avec la résolution 1920 x 1080.

CONNEXIONS

RJ45: Pour accéder au réseau si le WiFi n'est pas disponible ou si une connexion LAN est préférée.

USB: Entrées USB externes. Pour transférer rapidement et facilement des photos et des vidéos sur l'appareil.

HDMI IN: Pour reproduire, par exemple, le contenu d'un ordinateur sur le totem publicitaire.

HDMI OUT: Pour reproduire le contenu de totem publicitaire sur des sources externes, telles que des écrans.

INSPECTIONS RÉGULIÈRES

Effectuez des contrôles visuels réguliers. Faites particulièrement attention à l'écran et au câble d'alimentation.

Nettoyez régulièrement l'écran. Pour ce faire, vaporisez une solution de nettoyage sur un chiffon en microfibres pour nettoyer l'appareil. Ne vaporisez jamais de produit nettoyant directement sur l'appareil. Vérifiez régulièrement les fentes d'aération à l'arrière du présentoir.

DÉPANNAGE

Problème	Cause	Solution
Aucune image n'est affichée et aucun son n'est émis.	La fiche d'alimentation n'est pas branchée	Branchez la fiche d'alimentation
	L'interrupteur à bascule ON / OFF à l'arrière de l'appareil n'a pas été basculé	Basculez l'interrupteur
	Le son est réglé sur silencieux	Augmentez le volume
La télécommande ne fonctionne pas	La distance entre le stop-client et la télécommande est trop importante	Réduisez la distance entre le stop-client et la télécommande
	Les piles sont vides	Remplacez les piles (2 x AAA).
	La télécommande est mal tenue	Visez directement le centre du stopper client avec la télécommande
Le stop-client se bloque	Connexion Internet instable	Assurez-vous d'une connexion Internet stable
	Roaming activé	Désactivez l'itinérance
Certaines couleurs ne s'affichent pas correctement	Les câbles à l'arrière du stopper client ont glissé	Ouvrez le boîtier de commande à l'arrière et vérifiez les connexions des câbles.

SERVICE & CONTACT

Contactez nos experts produits et trouvez de l'aide et des solutions pour votre produit. Vous trouverez ici toutes les informations de contact listées par pays et par langue: www.topregal.fr/fr/service

Responsable du contenu:
 TOPREGAL GmbH
 Industriestraße 3
 70794 Filderstadt
 GERMANY
www.topregal.com

Déclaration de conformité UE

Le fabricant

TOPREGAL GmbH
Industriestrasse 3
70794 Filderstadt
Allemagne

déclare par la présente que le produit suivant

Désignation du produit:

Tecmaschin
Affichage terminal interactif
avec fonction tactile

Type:

DITT-LED32

Numéro de série:

DITT-LED32-1000000000 - DITT-LED32-9999999999

se conforme à toutes les dispositions pertinentes des réglementations légales applicables (ci-après) - y compris leurs modifications en vigueur au moment de la déclaration. La responsabilité de la délivrance de cette déclaration de conformité incombe exclusivement au fabricant. Cette déclaration ne concerne que la machine dans l'état dans lequel elle a été mise sur le marché; les pièces et / ou interventions montées ultérieurement par l'utilisateur final ne sont pas prises en compte.

Conforme aux dispositions des directives européennes suivantes:

2014/53/UE Directive sur les équipements radioélectriques

Conforme aux dispositions des normes suivantes:

EN IEC 62368
EN IEC 62311
EN 301 489
EN 300 328

Nom et adresse de la personne autorisée à constituer le dossier technique:

TOPREGAL GmbH
Industriestrasse 3
70794 Filderstadt
Allemagne



Lieu: Filderstadt
Date: 01.08.2022

Juergen Effner
Chief Executive Officer

TECMASCHIN